



آسیا صنعت

تامین کننده برتر قطعات موتوری

برای شروع کلیک کنید





آسیا صنعت



## محصولات

درباره ما

تماس با ما



بازگشت



## سابقه تولید و فعالیت بازرگانی از سال ۱۹۹۳ میلادی مجموعه شرکت MAK

با سابقه تولید و فعالیت بازرگانی از سال ۱۹۹۳ میلادی، سهم بسزایی از بازار جهانی را به خود اختصاص داده است و در طی این سالها با ارائه کیفیت برتر و قیمت‌های رقابتی توانسته است، مطمئن‌ترین، مناسبترین و باصرفه‌ترین محصولات را جهت مشتریان فراهم نموده و سهم قابل توجهی از بازار کشور را به خود اختصاص دهد.





آسیا صنعت



## تماس با ما

### دفتر فروش مرکزی

تهران، میدان بهارستان، خیابان اکباتان،  
کوچه آهنین، پاساژ آهنین، طبقه همکف،  
پلاک ۳۰۴، فروشگاه بابایی

تلفنهای تماس:

۰۲۱) ۳۳ ۹۷ ۸۷ ۷۰

۰۲۱) ۳۳ ۹۷ ۸۷ ۷۱

۰۲۱) ۳۳ ۹۷ ۸۷ ۷۲

ساعات کاری شرکت:

شنبه تا چهارشنبه: ۸:۰۰ تا ۱۸:۳۰

پنجشنبه: ۸:۰۰ تا ۱۴:۰۰

جمعه: تعطیل



بازگشت





آسیا صنعت



موتور و گیربکس

بلبرینگ

کاسه نمد



بازگشت



## دنده های تایمینگ



دنده میل سوپاپ پیکان

دنده زنجیری اویل پمپ ۲۰۶ تیپ ۵ و ۲

دنده سرمیل لنگ ۴۰۵ زنجیری اویل پمپ

دنده سرمیل لنگ تایمینگ ۴۰۵

دنده سرمیل سوپاپ پراید چدنی سفید

دنده سرمیل سوپاپ پراید طلایی

دنده سرمیل لنگ تایمینگ پراید

دنده سرمیل سوپاپ ۲۰۶ تیپ ۵ ورودی

دنده سرمیل سوپاپ ۲۰۶ تیپ ۵ خروجی

بازگشت

صفحه بعد



## دنده های تایمینگ



دنده سرمیل سوپاپ ۲۰۶ تیپ ۲

دنده سرمیل لنگ تایمینگ ۲۰۶ تیپ ۵

دنده سرمیل لنگ تایمینگ ۲۰۶ تیپ ۲

دنده سرمیل لنگ تایمینگ سمند ملی EF7

دنده سرمیل سوپاپ سمند ملی ورودی

دنده سرمیل سوپاپ پراید طلایی

دنده سرمیل لنگ پیکان اونجر

دنده سرمیل سوپاپ ۴۰۵

کمک فرمان ۴۰۵

بازگشت

صفحه بعد



## زنجیرها



قاب پلیمری زنجیر موتور ۴۰۵

زنجیر موتور پژو ۴۰۵

زنجیر موتور پژو ۲۰۶ TU3

زنجیر موتور پژو ۲۰۶ TU5

زنجیر موتور پیکان

زنجیر سفت کن پیکان

سینی قاب زنجیر پیکان

سینی جلو موتور پژو ۴۰۵

قاب کاسه نمد عقب میل لنگ خالی و با کاسه نمد پراید

بازگشت

صفحه بعد



## زنجیرها

قاب کاسه نمد عقب میل لنگ سمند EF7 ملی

زنجیر موتور پژو ۴۰۵

قاب کاسه نمد عقب ۲۰۶

زنجیر موتور پژو ۲۰۶ TU5



بازگشت

صفحه بعد



## فولی ودنده و هرزگرد و بلبرینگ



فولی سر میل لنگ پژو ۴۰۵

فولی سر میل لنگ پژو ۲۰۶ تیپ ۵

فولی سر میل لنگ پژو ۲۰۶ تیپ ۲

فولی سر میل لنگ سمند ملی EF7

فولی سرمیل لنگ رانا 8R2

فولی سرمیل لنگ E2 L90

فولی سرمیل لنگ زانتیا elx

فولی سرمیل لنگ پراید

فولی میل لنگ پراید یورو ۴ و تیبا

بازگشت

صفحه بعد





آسیا صنعت

## فولی ودنده و هرزگرد و بلبرینگ



فولی سراویل ماژول سمند ملی

هرزگرد دینام پژو ۲۰۶ تیپ ۲ سوراخ بزرگ

هرزگرد دینام پژو ۴۰۵

هرزگرد دینام پژو ۲۰۶ (بلبرینگ تیپ ۵)

فولی سرمیل لنگ رانا 8R2

فولی سرمیل لنگ E2 L90

فولی سرمیل لنگ زانتیا elx

بلبرینگ تایم پراید

بلبرینگ تایم ساعتی پژو ۲۰۶ تیپ ۲

بازگشت

صفحه بعد





آسیا صنعت

## فولی ودنده و هرزگرد و بلبرینگ



بلبرینگ تایم ساعتی پژو ۲۰۶ تیپ ۵

تسمه سفت کن کامل تقویت شده ۴۰۵

تسمه سفت کن ۲۰۶ TU3

هرزگرد دینام پژو ۲۰۶ (بلبرینگی تیپ ۵)

فولی سرمیل لنگ رانا R2

هرزگرد پایه بلند سمندملی باپیچ وبوش

هرزگرد پایه کوتاه سمندملی (EF7-B)

هرزگرد دابل کولر سمندملی (EF7-C)

هرزگرد شیاردار سمندملی EF7

بازگشت

صفحه بعد



## انواع پیچ موتور



پیچ سرسیلندر تمام رزوه پژو ۴۰۵

پیچ سرسیلندر نیم رزوه پژو ۴۰۵

پیچ سرسیلندر سمند ملی EF7

پیچ سرسیلندر پراید

پیچ سرسیلندر ۲۰۶ تیپ ۲

پیچ سرسیلندر ۲۰۶ تیپ ۵

پیچ اوایل پمپ پراید کوتاه . بلند . متوسط

پیچ دور کارتیل پراید

پیچ دور کارتیل ۴۰۵ بلند

بازگشت

صفحه بعد



## انواع پیچ موتور



پیچ دور کارت ل ۴۰۵ کوتاه

پیچ سینی جلو ۴۰۵ بلند کوتاه

پیچ اویل پمپ ۴۰۵ بلند و کوتاه

پیچ کورکن بغل سیلندر پژو ۲۲

پولک بغل سیلندر پژو ۳۶

پیچ سرسیلندر ۲۰۶ تیپ ۵

پیچ مهره دوسررزوه منی فولد پژو

پیچ مهره دوسررزوه منی فولد پژو

پیچ تمام روزوه فیلترروغن ۴۰۵

بازگشت

صفحه بعد



## انواع پیچ موتور



پیچ تمام روزوه فیلترروغن پراید

پیچ سرمیل لنگ ۴۰۵

پیچ سرمیل لنگ پراید

پیچ سرسیلندر پراید

بوش راهنما بلوک سرسیلندر پراید

بوش راهنما بلوک سرسیلندر پژو

پیچ کورکن سمهره درب سوپاپ پژو  
رسیلندر پژو

پیچ درب سوپاپ پژو (پیچ کی سرسیلندر)

پیچ مهره شاتون پراید

بازگشت

صفحه بعد



## انواع پیچ موتور



پیچ مهره شاتون پژو ۴۰۵

پیچ قاب زنجیراویل پمپ ۴۰۵

پیچ سرمیل لنگ پراید

پیچ قاب تایم پژو ۴۰۵

پیچ کورکن برنجی زیر سیلندر ۴۰۵

خارسرمیل لنگ سمند ملی

بازگشت

صفحه بعد



آسیا صنعت

## انواع پولک موتوری



پولک آب برنجی پراید

پولک آب برنجی پیکان

پولک آب برنجی پژو ۴۰۵

پولک آب پژو ۲۰۶ تیپ ۵

پولک آب سمند ملی EF7

پولک بالای فرسوپا پراید

پیچ پولک بالای فرسوپا سمند ملی

پولک بالای فرسوپا پژو

پولک بالای فرسوپا تیا

بازگشت

صفحه بعد





آسیا صنعت

## انواع پولک موتور

پولک بالای فرسوپاپ یورو ۴

پولک پایین فرسوپاپ پراید

پولک پایین فرسوپاپ پژو (استیل نسوز)

پولک بالای فرسوپاپ پیکان

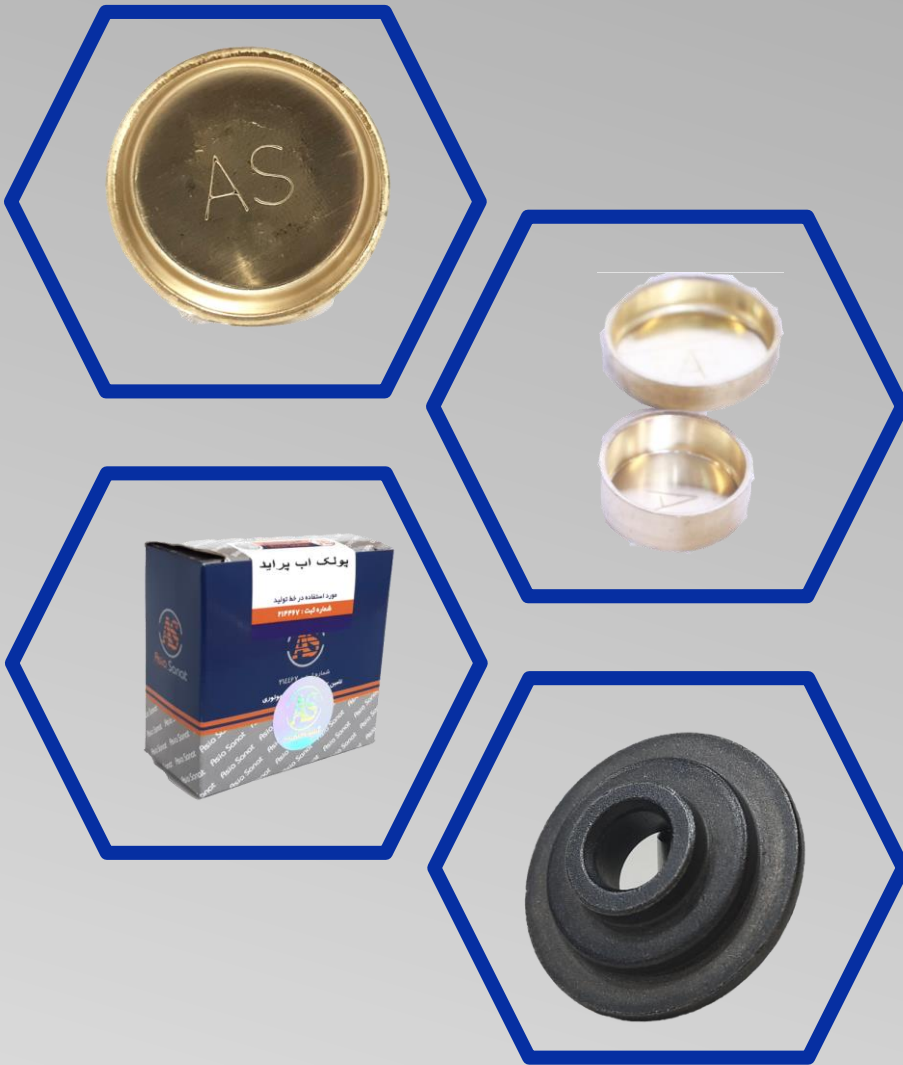

بازگشت

صفحه بعد





## فنها

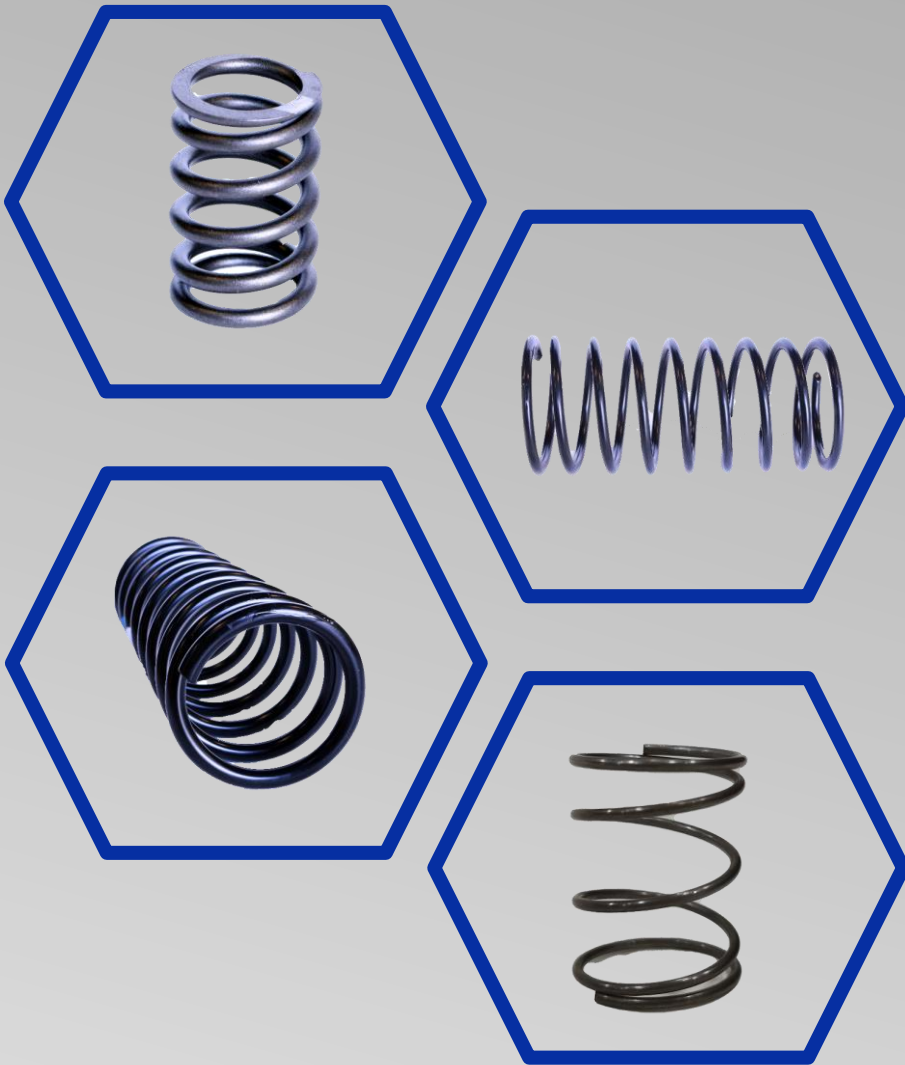

فنسوپاپ پڙو ۱۸۰۰

فنسوپاپ پرايد

فنسوپاپ تيبا

فنسوپاپ سمندملی EF7

فنسوپاپ ۲۰۶ تيب ۲ و تيب ۵

فنسوپاپ XUP-XUM

فنرمیل اسبک پرايد

بوش پلاستيکی ميل اسبک پرايد يورو ۴

فنسوپاپ رو.پيکان OHV

بازگشت

صفحه بعد



## قطعات سرسیلندر.سیلندر

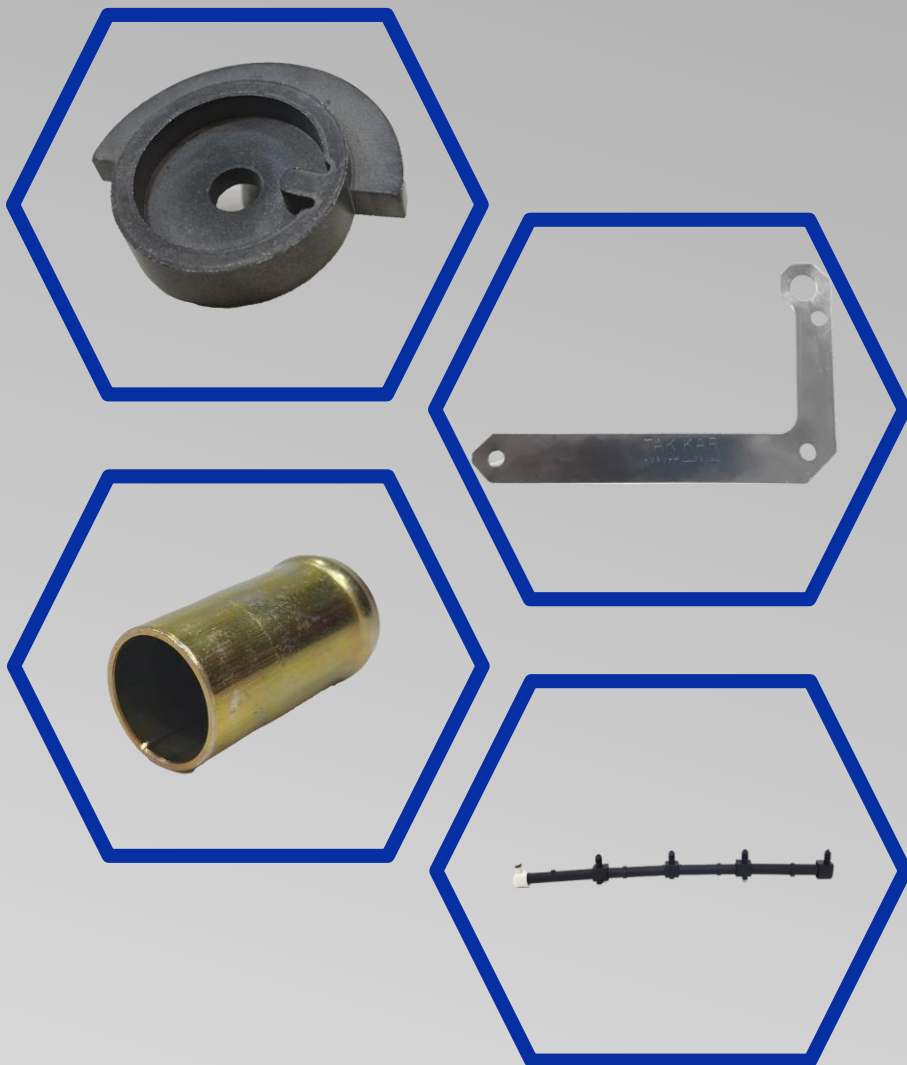

فیکسچر سیلندر پژو

اوایل جت (سوپاپ یکطرفه بلوک سیلندر) پژو  
۴۰۵

اوایل جت (سوپاپ یکطرفه بلوک سیلندر) پراید

اوایل جت (سوپاپ یکطرفه بلوک سیلندر) سمند  
ملی

آلومینیومی ته میل لنگ پراید همراه کاسه  
نمد

راه آب سرسیلندر پیکان ۵ عددی

براکت ال شکل میل سوپاپ پراید

براکت میل اسبک پراید

ال شکل نگهدارنده اوایل پمپ پژو ۴۰۵

بازگشت

صفحه بعد



## قطعات سرسیلندر.سیلندر



کاچویی روغن برگردان پژو ۴۰۵

لوله بخار روغن بغل سیلندر پژو بزرگ

لوله بخار روغن بغل سیلندر پژو کوچک

دوش روغن سمند ملی EF7.TU5

شیم تمام سایزها

دوش روغن پلیمری ۴۰۵ شرکتی

دوش روغن فلزی پژو ۲۰۰۰ شرکتی

لوله آب بغل سرسیلندر پراید

لوله آب بغل سرسیلندر تیباگازسوز

بازگشت

صفحه بعد



## قطعات سرسیلندر.سیلندر



لوله آب بغل سرسیلندر تیا معمولی و پراید  
یورو ۴

شاخص میل سوپاپ تیا

شاخص میل سوپاپ پراید

شاخص سرمیل سوپاپ سمندلی  
بوش.زیمنس) EF7

خارسوپاپ تیا

خارسوپاپ سمندلی EF7

خارسوپاپ پراید جدید EURO4

خارسوپاپ پراید

خارسوپاپ پیکان و روآ

بازگشت

صفحه بعد



آسیا صنعت

## قطعات سرسیلندر.سیلندر

خارسوپاپ روآ سال OHV.G

خارسوپاپ پژو ۲۰۶ تیپ ۲

خارسوپاپ پژو ۲۰۶ تیپ ۵

خارسوپاپ پژو ۴۰۵



بازگشت

صفحه بعد



## منی فول گرم و سرد



منی فول پلیمری سمند ملی

منی فول پلیمری پژو ۴۰۵ بنزینی

منی فول پلیمری پژو ۴۰۵ گازسوز CNG

منی فول پلیمری پژو ۲۰۶ تیپ ۲

منی فول پلیمری پژو ۲۰۶ تیپ ۵

منی فول پلیمری تیا S81

منی فول پلیمری پراید یورو ۴ (EURO4)

چدنی بغل اگزوز پراید

چدنی بغل اگزوز پیکان

بازگشت

صفحه بعد



## منی فول گرم و سرد

چدنی اگزوز سمندلی EF7

چدنی بغل اگزوز ۲۰۶ تیپ ۲

چدنی بغل اگزوز ۴۰۵ جدید XUM

چدنی بغل اگزوز ۲۰۶ تیپ ۵



بازگشت

صفحه بعد





## فلایویل



دنده تکی فلایویل پژو ۴۰۵

دنده تکی فلایویل پراید

فلایویل ۲۰۶ تیپ ۲

فلایویل ۲۰۶ تیپ ۵

فلایویل سمند ملی EF7

فلایویل پراید

فلایویل ساینا ۲۱۵

فلایویل ۴۰۵

فلایویل تیا ۲۰۰

بازگشت

صفحه بعد



آسیا صنعت

## فلا یویل

فلا یویل ال ۹۰

فلا یویل پیکان

فلا یویل ایکس یو پی XUP

فلا یویل رانا



بازگشت

صفحه بعد



## انواع اویل پمپ

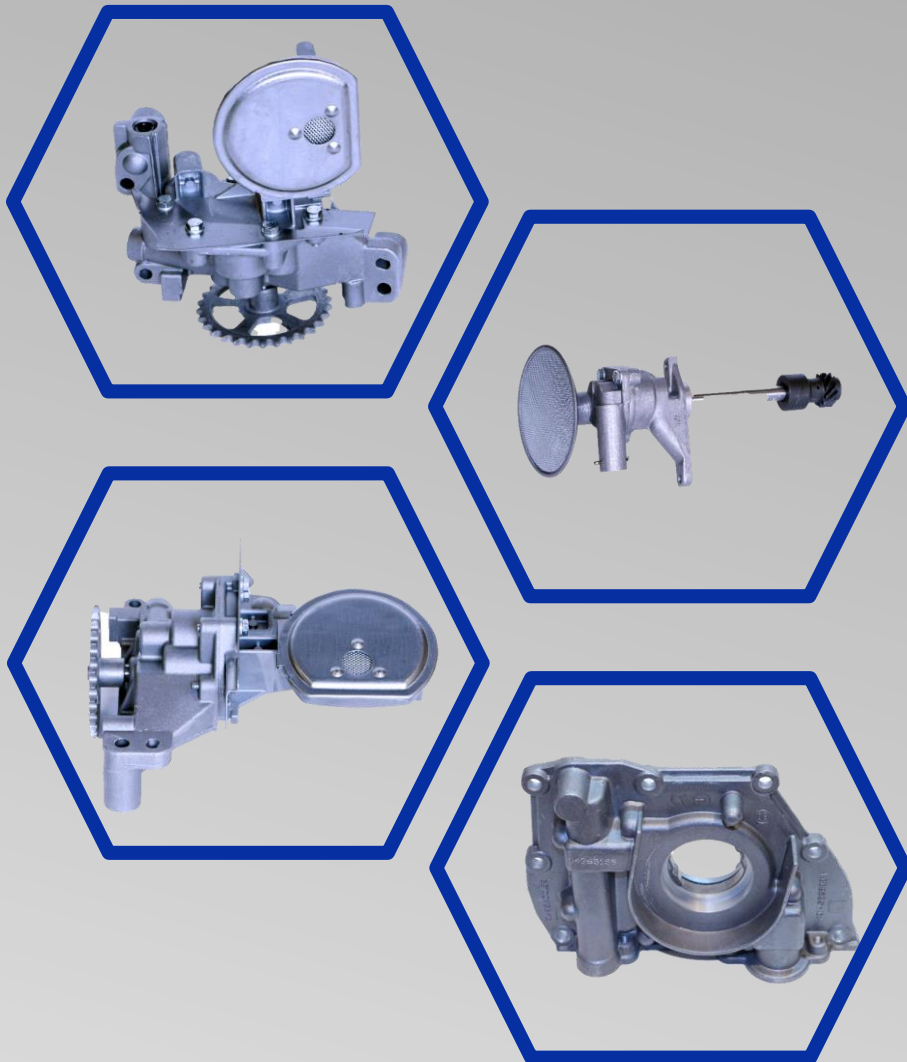

اویل پمپ زانتیا

اویل پمپ ۱۸۰۰ سمند

اویل پمپ ۲۰۶ تیپ ۲ (۲۹-۲۱ دندانه)

اویل پمپ پراید

اویل پمپ ۲۰۶ تیپ ۵ (۲۹-۲۱ دندانه)

اویل پمپ پیکان (انژکتور-کاربراتور)

اویل پمپ سمند موتور ملی EF7

اویل پمپ تیا

اویل ماژول موتور ملی EF7

بازگشت

صفحه بعد



آسیا صنعت

## انواع اویل پمپ

لوله فلزی اویل ماژول

خنک کننده اویل ماژول



بازگشت

صفحه بعد



## انواع واتر پمپ

واتر پمپ پژو ۴۰۵ ساپکو

واتر پمپ پراید مگاموتور

واتر پمپ ۲۰۶ تیپ ۵ ساپکو

واتر پمپ ۲۰۶ تیپ ۲

واتر پمپ پیکان روآ



بازگشت

صفحه بعد



## انواع کارتل

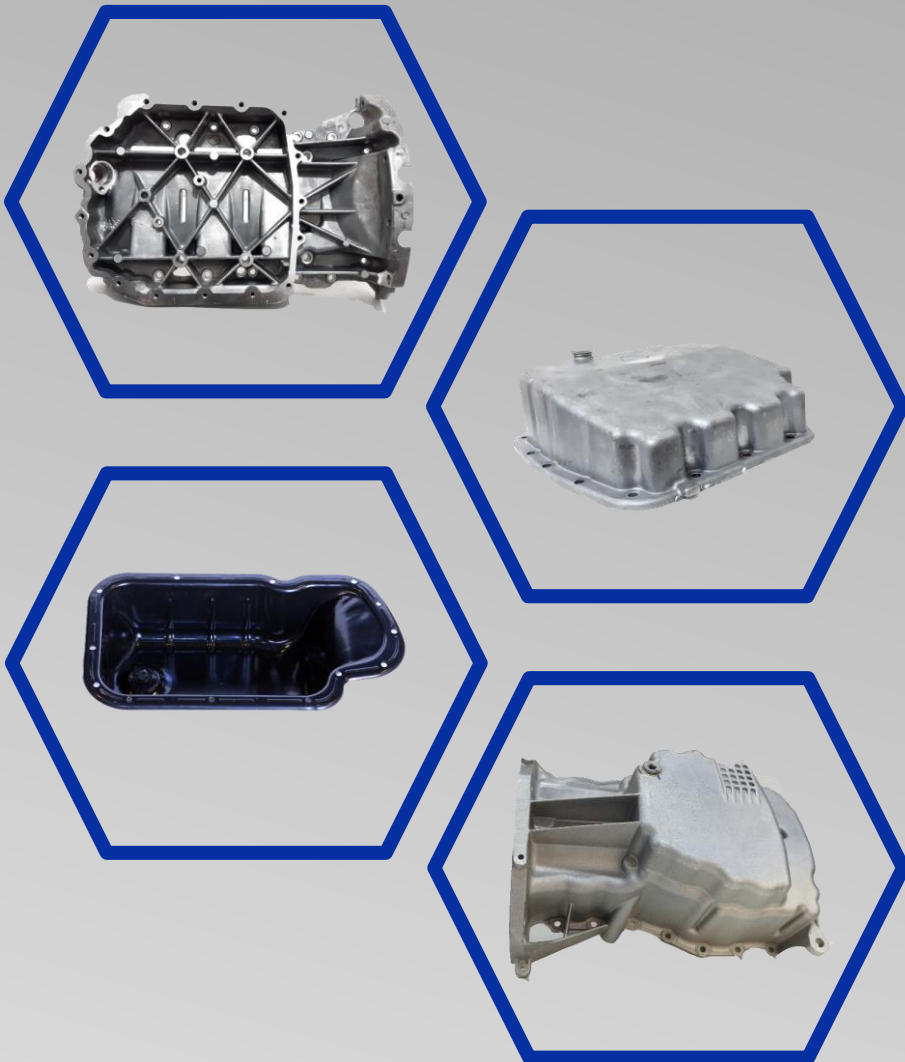

کارتل ۲۰۶ تیپ ۵

لدرفریم کارتل بزرگ سمند ملی EF7

کارتل کوچک EF7

کارتل روآ RD آلومینیوم

کارتل پژو ۱۸۰۰

کارتل پراید

کارتل پیکان آهنی

کارتل ۲۰۶ تیپ ۲

کارتل ال ۹۰ - L90

بازگشت

صفحه بعد





## مجموعه واشرهای موتور

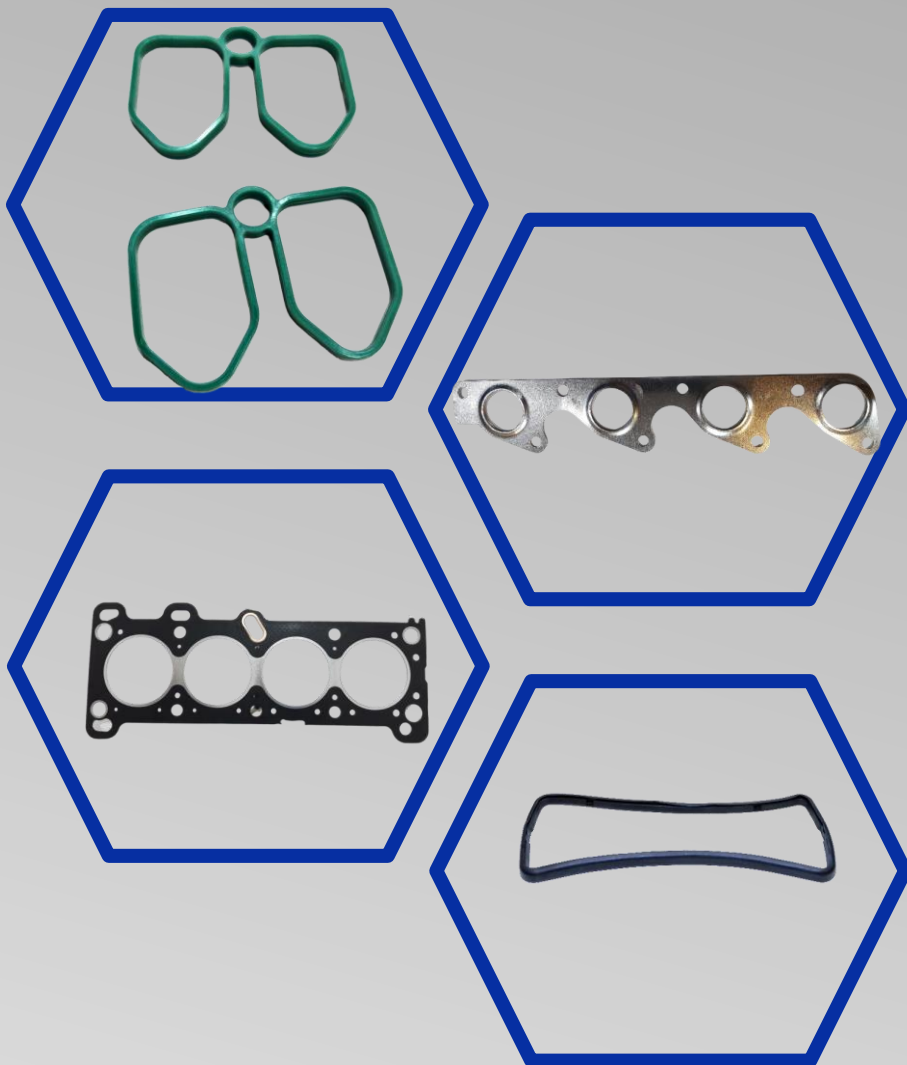

واشر سرسیلندر پژو ۴۰۵

واشر سرسیلندر پژو ۲۰۶ تیپ ۲

واشر سرسیلندر روآ سال فلزی OHV.G

واشر سرسیلندر سمند ملی EF7

واشر سرسیلندر ۲۰۶ تیپ ۵

واشر سرسیلندر پراید ۲ میل

واشر سرسیلندر پراید ۱,۵ میل

واشر سرسیلندر فلزی استیل پراید یورو ۴

واشر سرسیلندر فلزی استیل تیا S81

بازگشت

صفحه بعد





## مجموعه واشرهای موتور

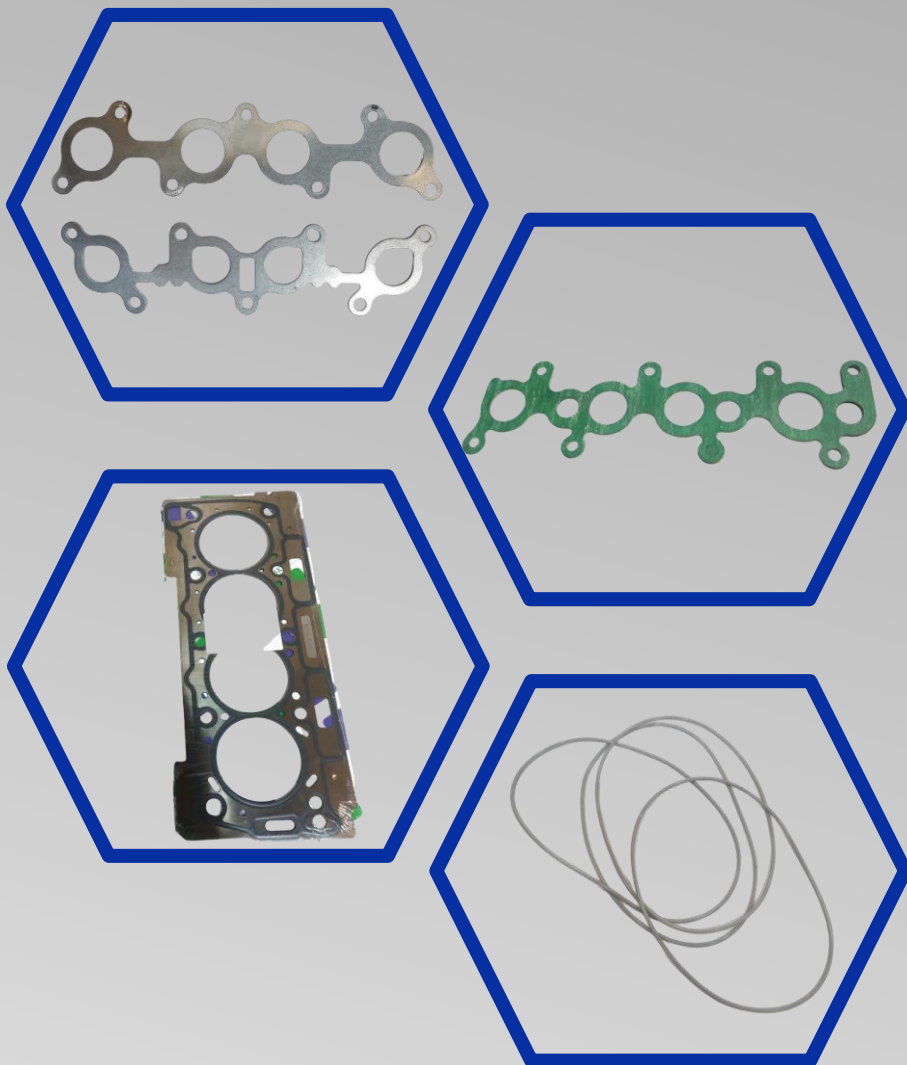

واشر سرسیلندر (دونیت نسوز) تعمیری سه لایه تیبیا

واشر سرسیلندر (دونیت نسوز) تعمیری سه لایه پراید یورو ۴

واشر سرسیلندر پیکان (۱,۵ میل)

واشر سرسیلندر پیکان (۲ میل)

واشر کامل تیبیا

واشر کامل سمند ملی EF7

واشر کامل پراید یورو ۴ EURO4

واشر کامل پراید

واشر هلالی کارتل پراید (سیلیکونی درجه ۱)

بازگشت

صفحه بعد



## مجموعه واشرهای موتور

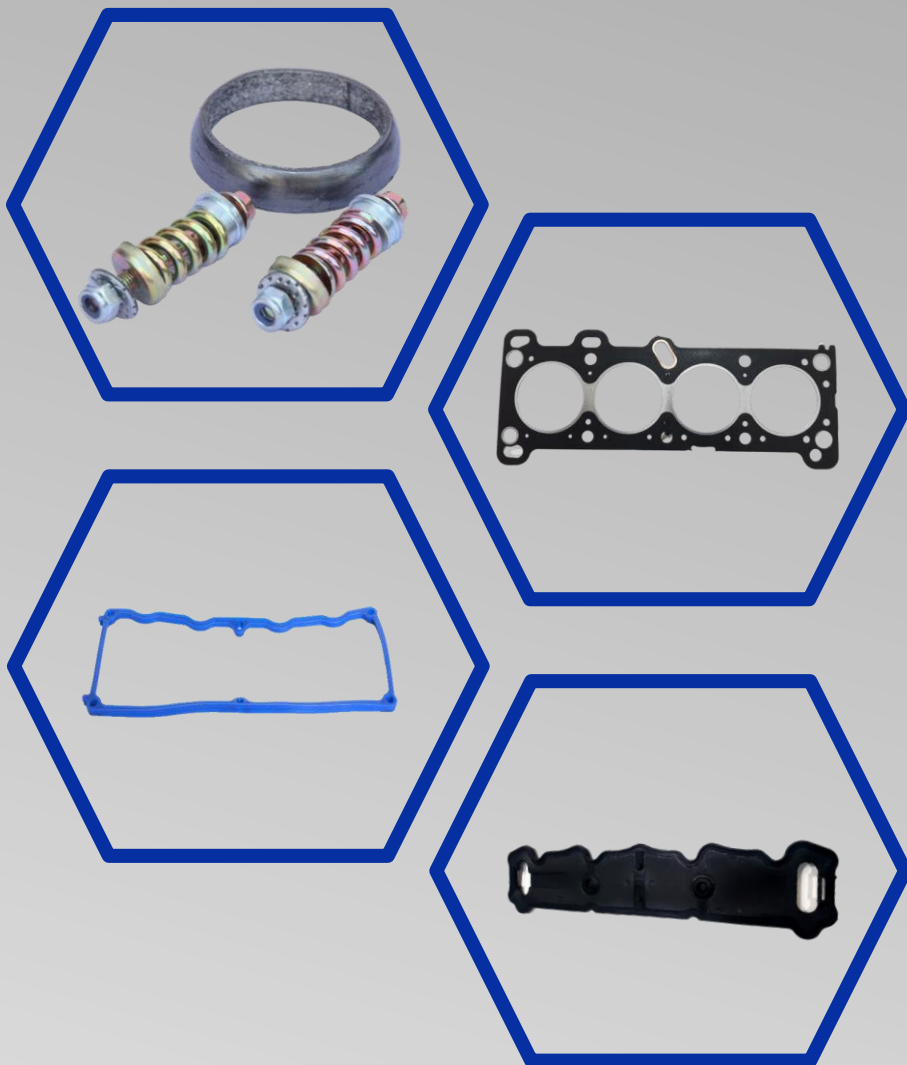

کیت گلویی اگزوز کامل پژو ۴۰۵ گرافیتی  
نسوز

واشر کاتالیزور ۲۰۶ استیل نسوز ضخیم ۰,۳

بغل اگزوز (عایق حرارتی) پژو ۴۰۵ یورو ۴

بغل اگزوز (عایق حرارتی) پژو ۴۰۵ گالوانیزه

محافظ حرارتی جعبه فرمان پژو فلزی

محافظ حرارتی منی فولد پژو فلزی

واشر درب سوپاپ اونجر پیکان سیلیکونی

واشر درب سوپاپ پراید یورو ۴ سیلیکونی

واشر درب سوپاپ تبا سیلیکونی

بازگشت

صفحه بعد



## مجموعه واشرهای موتور

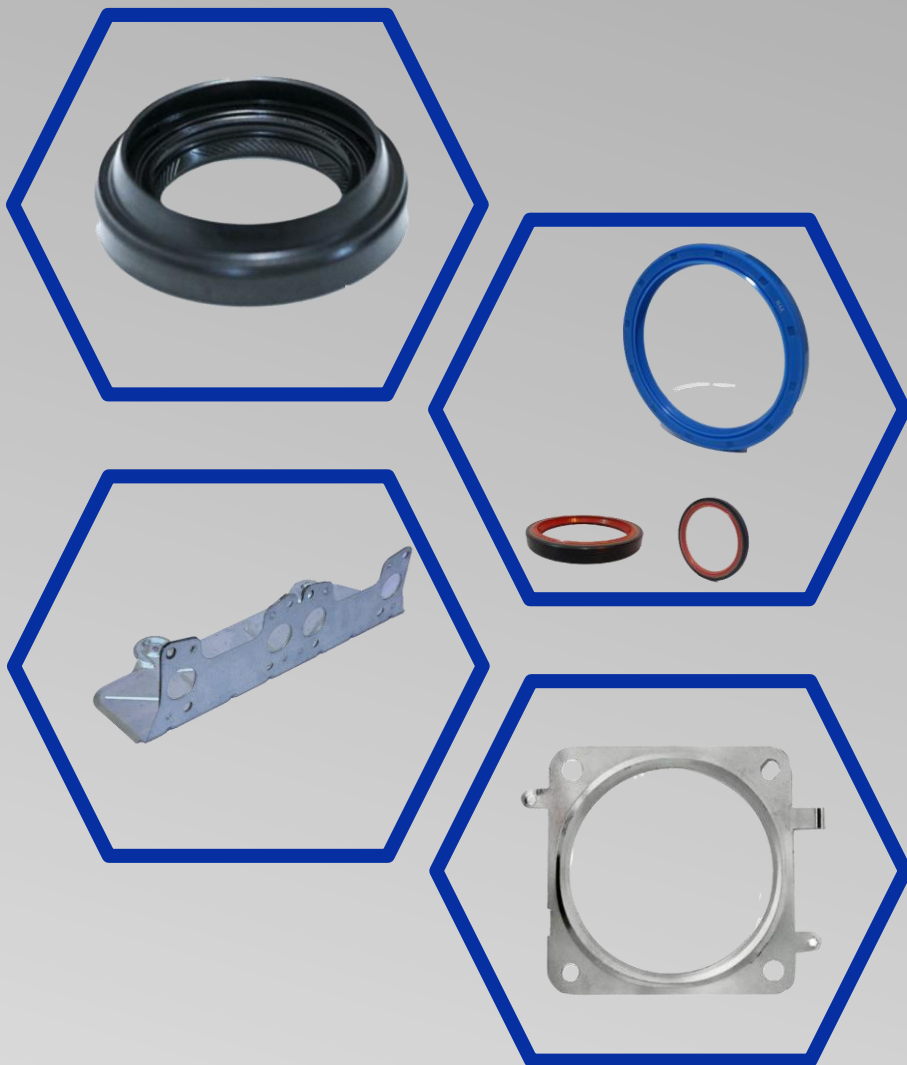

واشر درب سوپاپ پژو ۲۰۰۰

واشر کاتالیزور ۲۰۶ استیل نسوز ضخیم ۰,۳

بغل اگزوز (عایق حرارتی) پژو ۴۰۵ یورو ۴

بغل اگزوز (عایق حرارتی) پژو ۴۰۵ گالوانیزه

محافظ حرارتی جعبه فرمان پژو فلزی

محافظ حرارتی منی فولد پژو فلزی

واشر درب سوپاپ اونجر پیکان سیلیکونی

واشر درب سوپاپ پراید یورو ۴ سیلیکونی

واشر درب سوپاپ تبا سیلیکونی

بازگشت

صفحه بعد



## مجموعه واشرهای موتور



واشر درب سوپاپ پژو ۴۰۵ سیلیکونی

واشر درب سوپاپ ۲۰۶ تیپ ۵

واشر درب سوپاپ پژو ۲۰۶ تیپ ۲ سیلیکونی

واشر درب سوپاپ پراید سیلیکونی

واشر بغل اگزوز تویا (استیل نسوز)

واشر بغل اگزوز پراید یورو ۴ (استیل نسوز)

واشر بغل اگزوز پراید (استیل نسوز)

واشر بغل اگزوز استیل پژو ۲۰۶ تیپ ۲

واشر بغل اگزوز استیل پژو ۲۰۶ تیپ ۵

بازگشت

صفحه بعد



## مجموعه واشرهای موتور

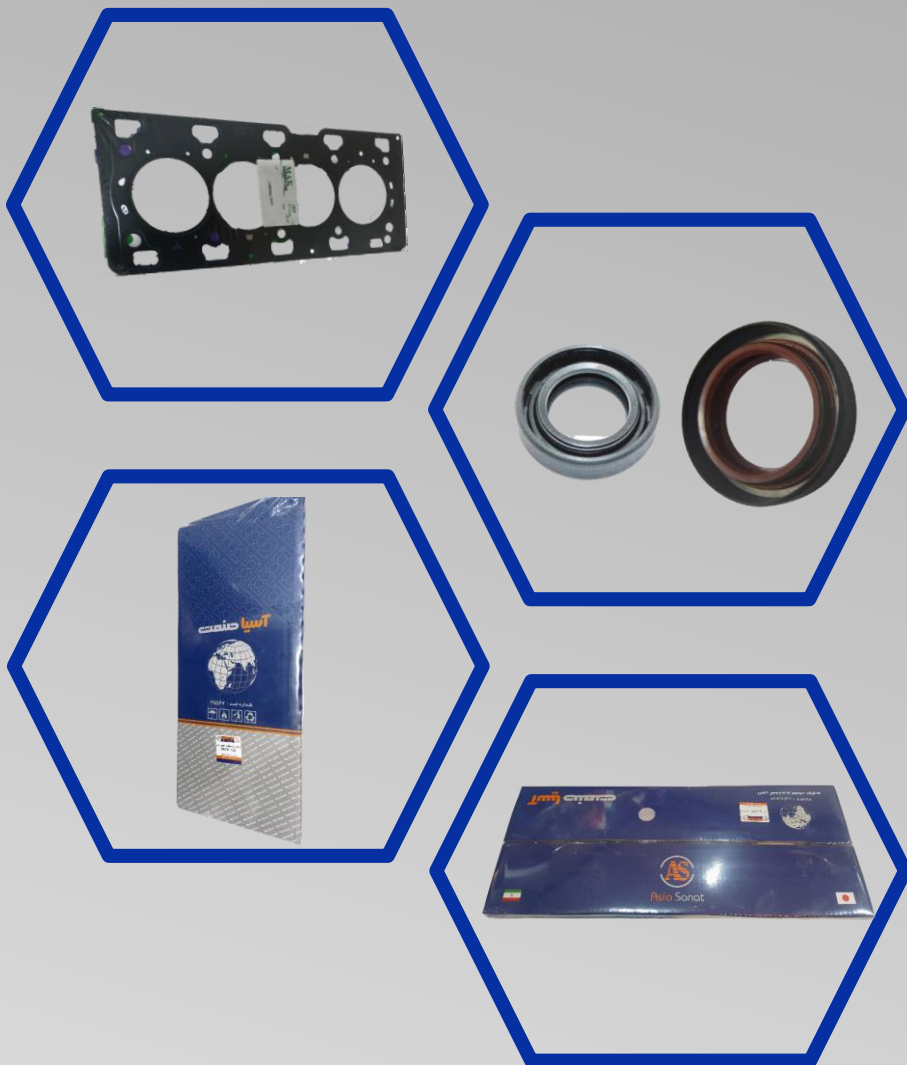

واشر گلویی ۲ پیچ و ۳ پیچ پراید

عینکی ۴۰۵ سیلیکون (واشر منی فولد)

عینکی ۴۰۵ سیلیکون (واشر منی فولد)

واشر بقل اگزوز دود سمند ملی EF7

واشر دور کارتیل سمند ملی EF7

واشر منیفولد هوا ۲۰۶ تیپ ۲ سیلیکونی

اورینگ دور بوش پژو ۴۰۵ (سیلیکونی)

واشر منیفولد هوا پراید یورو ۴ سیلیکونی

واشر منیفولد هوا تیا سیلیکونی

بازگشت

صفحه بعد



## قطعات گیربکس

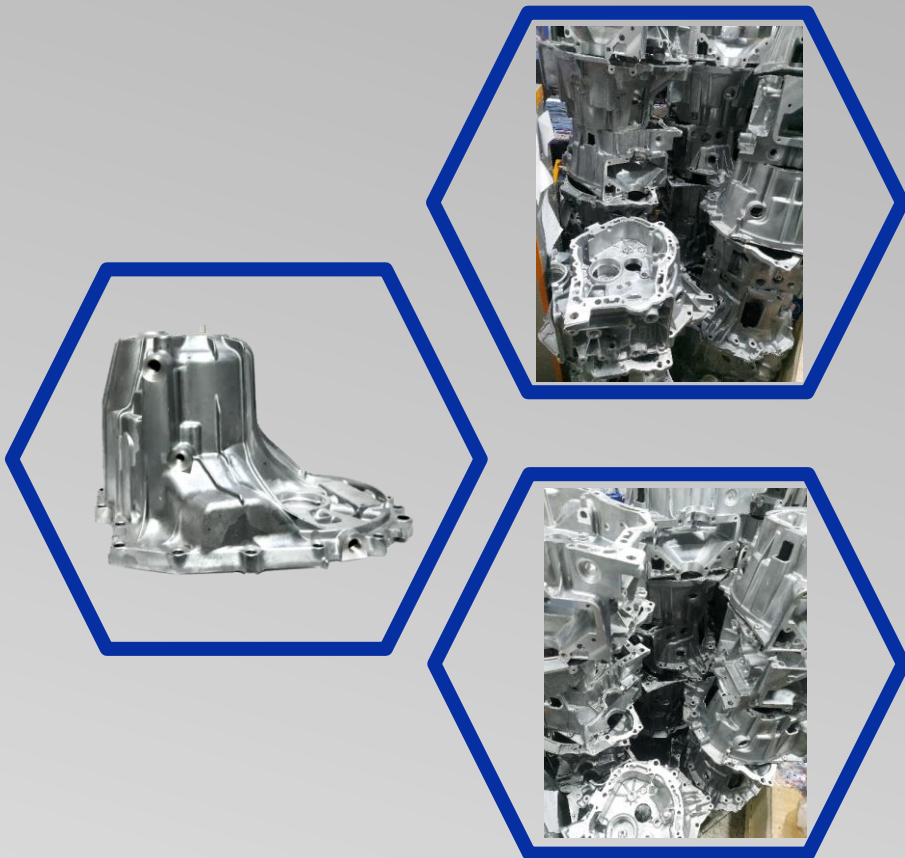

پوسته کلاچ بزرگ پراید

پوسته کلاچ بزرگ تیبا و پراید یورو ۴

پوسته کلاچ بزرگ سایننا

پوسته گیربکس کوچک تیبا

پوسته گیربکس کوچک پراید

پوسته گیربکس کوچک سایننا

پوسته کلاچ سمند ملی EF7

پوسته کلاچ ۲۰۶ تیپ ۵ TU5

پوسته میانی سمند ملی EF7

بازگشت

صفحه بعد





## قطعات گیربکس



پوسته میانی پژو ۴۰۵

پوسته کلاچ ۴۰۵

پوسته حلزونی ۴۰۵

کشویی کامل پژو ۴۰۵ همراه مغزی شماره ۵ پنچ

کشویی کامل پژو ۴۰۵ همراه مغزی شماره ۱,۲

کشویی کامل پژو ۴۰۵ همراه مغزی شماره ۳,۴

کشویی ۳,۴ پژو ۴۰۵

کشویی ۱,۲ پژو ۴۰۵

کشویی ۵ پژو ۴۰۵

بازگشت

صفحه بعد



## قطعات گیربکس

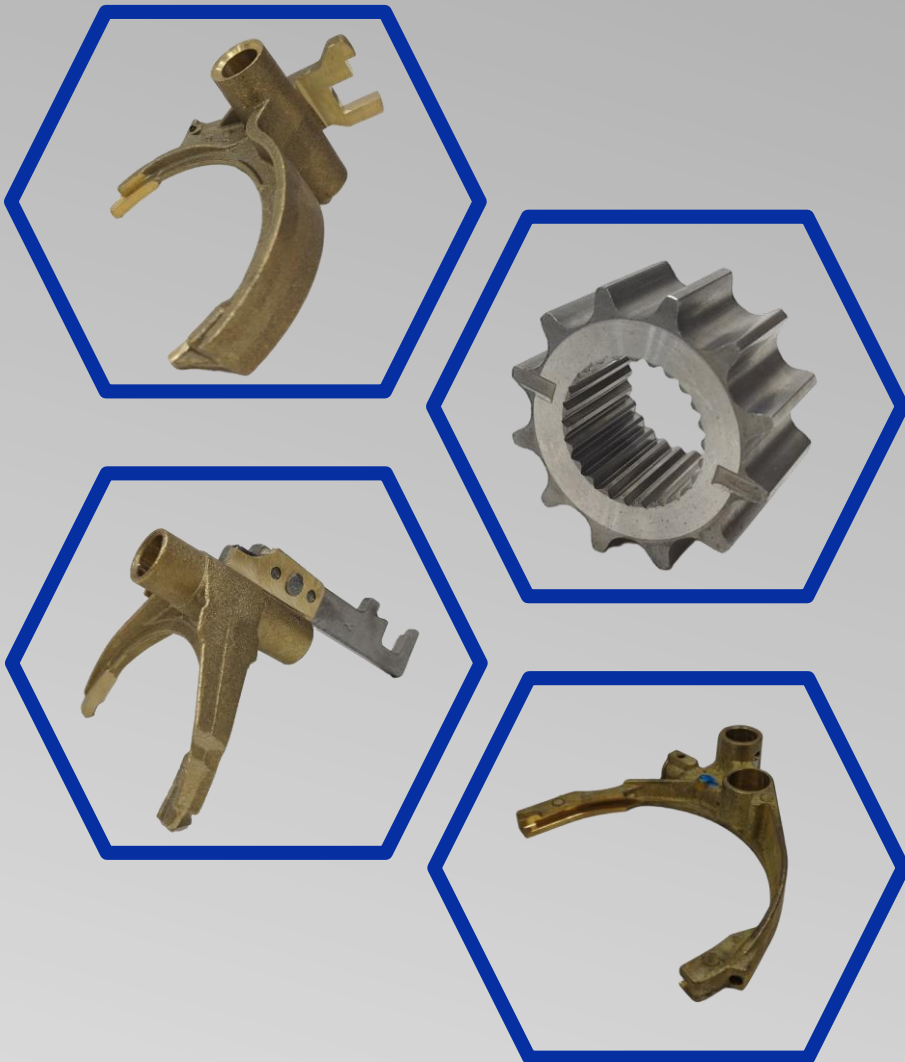

مغزی کشویی پژ ۳,۴

مغزی کشویی پژ ۱,۲

مغزی دنده ۵ پژ ۴۰۵

ماهک ۱,۲ پژ ۴۰۵

ماهک ۳,۴ پژ ۴۰۵

ماهک ۵ و عقب بامیل پژ ۴۰۵

ماهک ۵ و عقب پژ ۴۰۵

مکانیزم تقسیم دنده پژ ۴۰۵

هوزینگ کامل پراید

بازگشت

صفحه بعد



## قطعات گیربکس



هوزینگ کامل تیا قدیم - جدید یورو ۴ مگنتی

هوزینگ کامل پراید مگنتی

هوزینگ کامل پژو ۴۰۵

هوزینگ پراید وانت یورو ۴

دنده برنجی پژو ۲۰۶ ( ۱/۲ ۳/۴ )

ست کامل دنده برنجی پیکان

ست کامل دنده برنجی پراید

دنده دیشلی پراید

دنده دیشلی پژو ۴۰۵-۱۴، ۱۶ دندانه

بازگشت

صفحه بعد



## قطعات گیربکس



دنده دیشلی پژو ۲۰۶

واشر دیشلی ۲۰۶ (تویی کاجویی ۲۰۶)

ست کامل دنده دیشلی تیب و پراید یورو ۴

میل پلوس بلند پراید ۱۹ و ۲۰ خار

میل پلوس کوتاه (پراید ۲۰ و ۱۹ خار

دنده ۱ الی ۵ پژو ۴۰۵

دنده ۱ الی ۵ پراید

پوسته سنسور کیلومتر پژو ۴۰۵ (قدیم. جدید)

درب گیربکس پژو (۲۰۶, ۴۰۵) درب انتهایی  
(گیربکس)

بازگشت

صفحه بعد



## قطعات گیربکس



پینیوم دنده کیلومتر شمار پژو ۴۰۵ کوچک

پینیوم دنده کیلومتر شمار پژو ۴۰۵ بزرگ

ماهک بیرونی گیربکس پژو ۴۰۵

میل ماهک پژو ۴۰۵ بلند و کوتاه

ماهک تعویض دنده ۴۰۵

پایه ترمیم گیربکس پژو ۴۰۵ قدیم-جدید

مجموعه دوشاخ کلاچ سمند ملی EF7

مجموعه دوشاخ کلاچ بهینه ۲۰۶ تیپ ۵-رانا

دوشاخ کلاچ ۴۰۵ (مجموعه کامل)

بازگشت

صفحه بعد



## قطعات گیربکس



بوش دنده پڑو ۴۰۵ (کوچک و بزرگ)

واشر تنظیم گیربکس پڑو ۴۰۵

واشر تنظیم گیربکس پراید (کوچک بزرگ متوسط)

روغن برگردون پڑو ۴۰۵

سوپاپ تخلیه گیربکس پڑو ۴۰۵

مهره شفت پڑو ۴۰۵

درب پوش ماهک پڑو ۴۰۵

صفحه تقسیم دنده گیربکس پراید

بازگشت

صفحه بعد





## انواع درب سوپاپ



درب سوپاپ سمند ملی ef7

درب سوپاپ پژو ۴۰۵ درجه ۱

درب سوپاپ ۲۰۶ تیپ ۲ TU3

درب سوپاپ ۲۰۶ تیپ ۵ دود

درب سوپاپ ۲۰۶ تیپ ۵ هوا

درب سوپاپ پراید انژکتور

درب سوپاپ تیا S81

درب سوپاپ پراید یورو ۴ (EURO4)

هواکش کامل تیا با فیلتر

بازگشت

صفحه بعد



## یاتاقان و بغل یاتاقان

بوش میل سوپاپ پیکان قفل دار

یاتاقان ثابت روآ (STD)

یاتاقان متحرک روآ (STD)

یاتاقان ثابت روآ (۰۱۰)

یاتاقان متحرک روآ (۰۱۰)

یاتاقان ثابت روآ (۰۲۰)

یاتاقان متحرک روآ (۰۲۰)

یاتاقان ثابت ۴۰۵ (STD)

یاتاقان متحرک ۴۰۵ (STD)



بازگشت

صفحه بعد



## یاتاقان و بغل یاتاقان

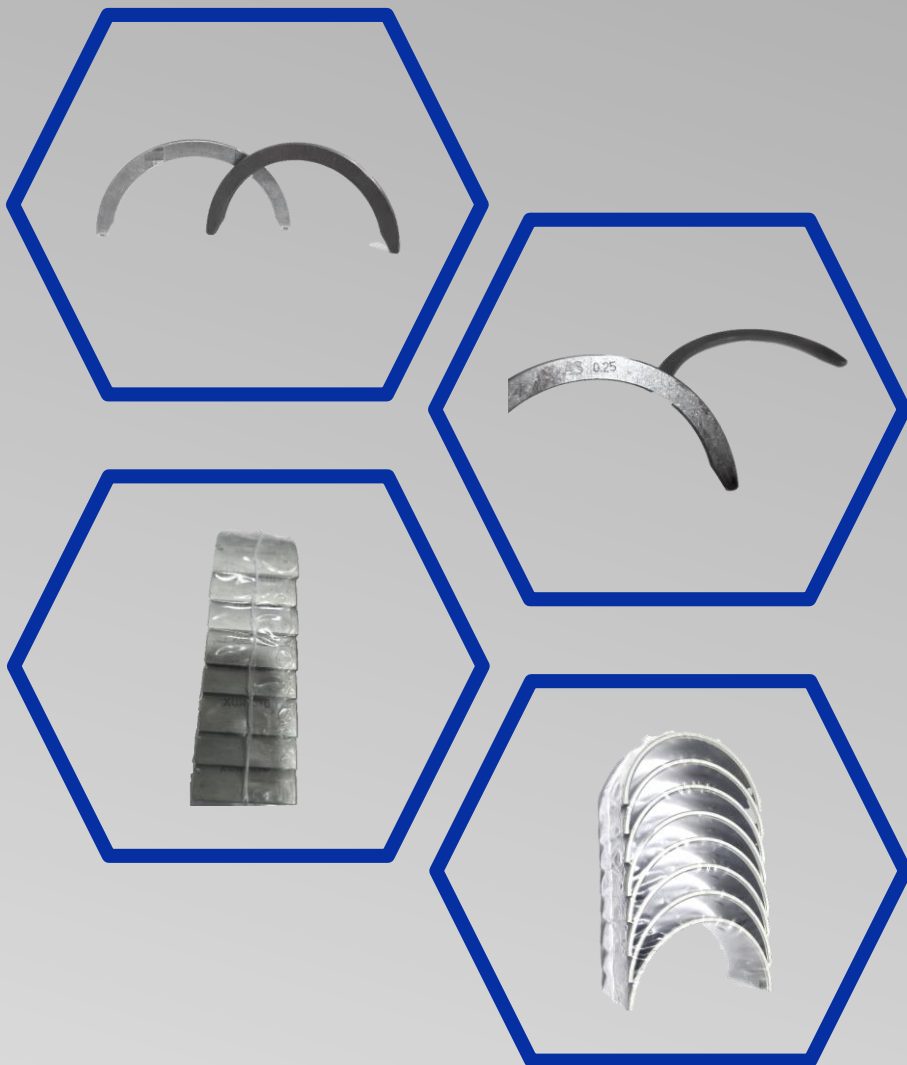

یاتاقان ثابت ۴۰۵ (۰۳۰)

یاتاقان متحرک ۴۰۵ (۰۳۰)

یاتاقان ثابت پراید (STD)

یاتاقان متحرک پراید (STD)

یاتاقان ثابت پراید (۰۲۵)

یاتاقان متحرک پراید (۰۲۵)

یاتاقان ثابت سمندلی (EF7 STD)

یاتاقان متحرک سمندلی (EF7 STD)

یاتاقان ثابت سمندلی (۰۳۰) EF7

بازگشت

صفحه بعد



## یاتاقان و بغل یاتاقان



یاتاقان متحرک سمندملی (۰۳۰) EF7

یاتاقان ثابت ۲۰۶ تیپ ۲ (STD)

یاتاقان متحرک ۲۰۶ تیپ ۲ (STD)

یاتاقان ثابت ۲۰۶ تیپ ۲ (۰۳۰، ۰۵۰)

یاتاقان متحرک ۲۰۶ تیپ ۲ (۰۳۰، ۰۵۰)

یاتاقان ثابت ۲۰۶ تیپ ۵ (STD)

یاتاقان متحرک ۲۰۶ تیپ ۵ (STD)

یاتاقان متحرک ۲۰۶ تیپ ۵ (STD)

یاتاقان متحرک ۲۰۶ تیپ ۵ (۰۳۰، ۰۵۰)

بازگشت

صفحه بعد



## بغل یاتاقان



بغل یاتاقان پیکان-روا STD

بغل یاتاقان پیکان-روا ۰۱۰

بغل یاتاقان پیکان ۰۵

بغل یاتاقان ۲۰۶ و سمند ملی

بغل یاتاقان (۰۳۰، ۰۳۰) پزو ۲۰۶

بغل یاتاقان ۴۰۵ (STD)

بغل یاتاقان ۴۰۵ ( ۰۳۰، ۰۵۰ )

بغل یاتاقان پراید.تیبیا (STD)

بغل یاتاقان پراید ۵۰ و ۲۵

بازگشت

صفحه بعد



## انواع انگشتی و اسبک



استکان تایپیت پیکان

اسبک پراید

اسبک پراید یورو ۴

اسبک تیا

اسبک پژو ۲۰۶ تیپ ۲

-استکان تایپیت پژو ۱۸۰۰

استکان تایپیت ۲۰۶ تیپ ۵ TU5

استکان تایپیت سمند ملی زانتیا EF7

استکان تایپیت ریو r10

بازگشت

صفحه بعد





## انواع انگشتی و اسبک



استکان تایپیت ال ۹۰ لوگان

استکان تایپیت روآ سال OHV-G

تایپیت پراید یورو ۴

تایپیت تیبیا با شیم

میل اسبک دود و هوا پراید

ست کامل انگشتی و میل انگشتی پراید

ست کامل اسبک و میل اسبک تیبیا

ست کامل اسبک و میل اسبک پراید یورو ۴

میل اسبک تیبیا

بازگشت

صفحه بعد



آسیا صنعت

## انواع انگشتی و اسبک



میل تاپیت پیکان

جای استکانی روآ سال

مجموعه کامل انگشتی پیکان

اسبک پیکان

استکان تاپیت پیکان

پایه انگشتی پیکان

بازگشت

صفحه بعد



## انواع شاتون

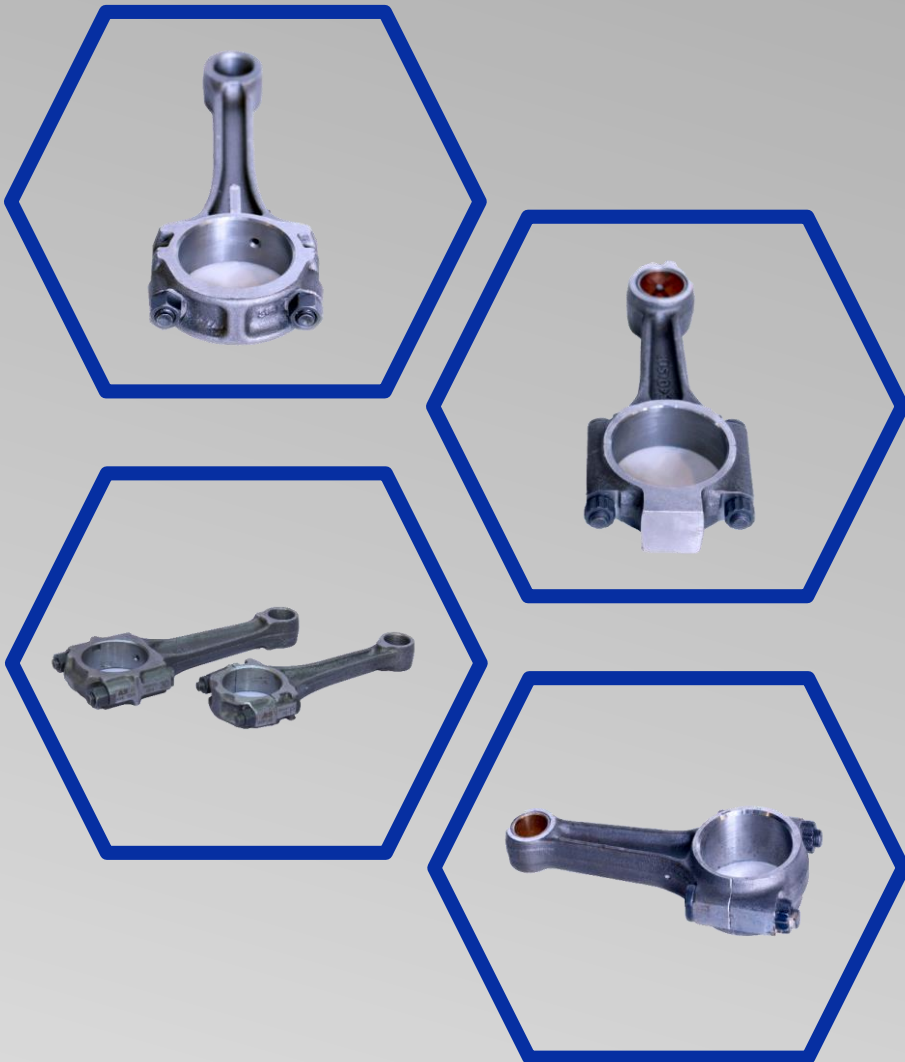

شاتون سمند موتور ملی EF7

شاتون پژو ۲۰۶ تیپ ۵

شاتون پژو ۲۰۶ تیپ ۲

شاتون پژو ۱۸۰۰

شاتون (پیکان)

شاتون روآ OHV

شاتون روآ سال OHV G

شاتون پراید

شاتون تیا

بازگشت

صفحه بعد



آسیا صنعت

## انواع شاتون

شاتون ریو

شاتون نیسان (طرح اصل ژاپن) سایپا Z24

شاتون پژو ۲۰۰۰

شاتون XUM

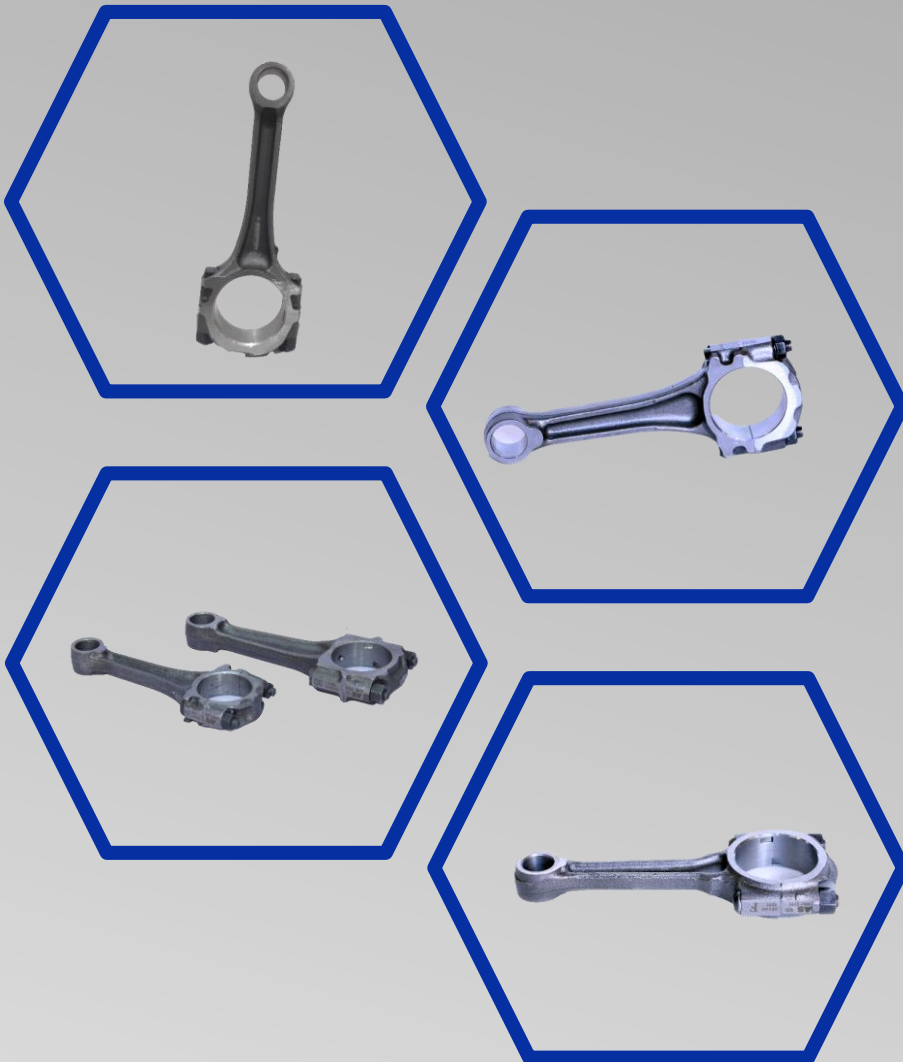

بازگشت

صفحه بعد



## انواع بوش شاتون

بوش شاتون روآ OHV

بوش شاتون روآ سال OHVG

بوش شاتون پیکان

بوش میل سوپاپ پیکان

بوش شاتون EF7

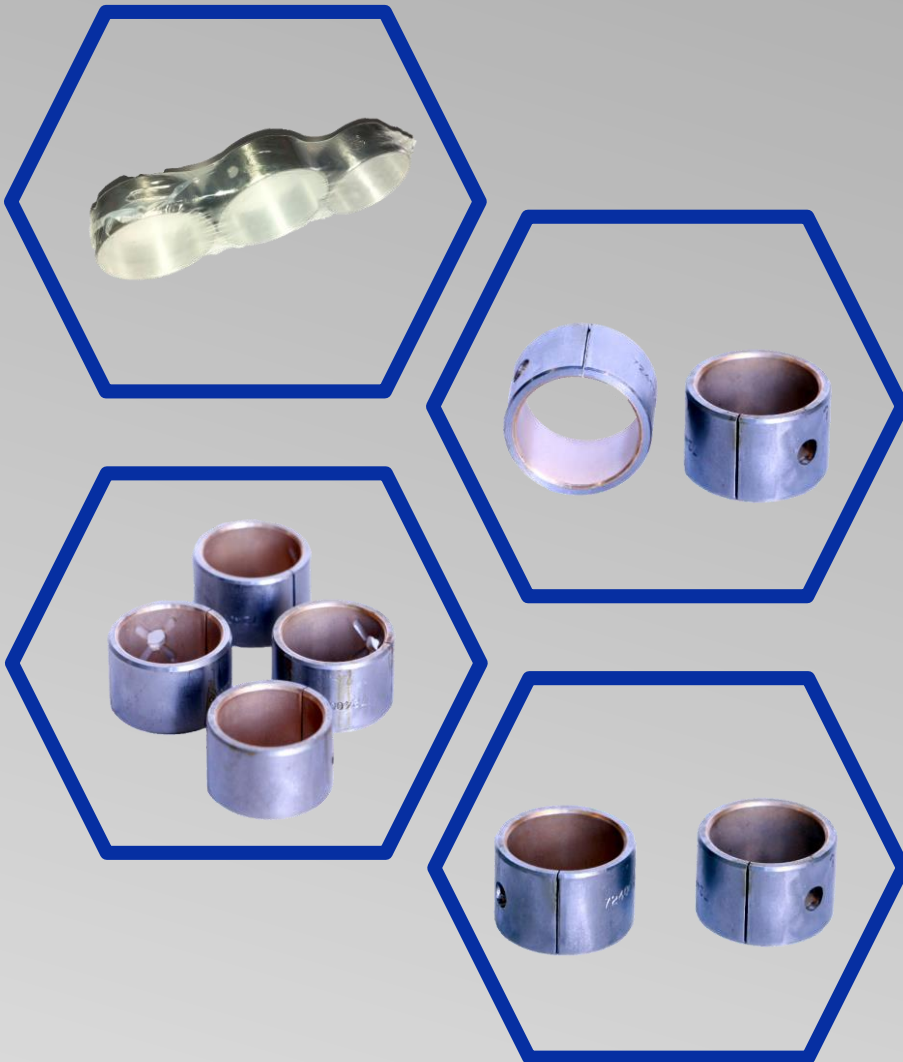

بازگشت

صفحه بعد



## انواع میل سوپاپ

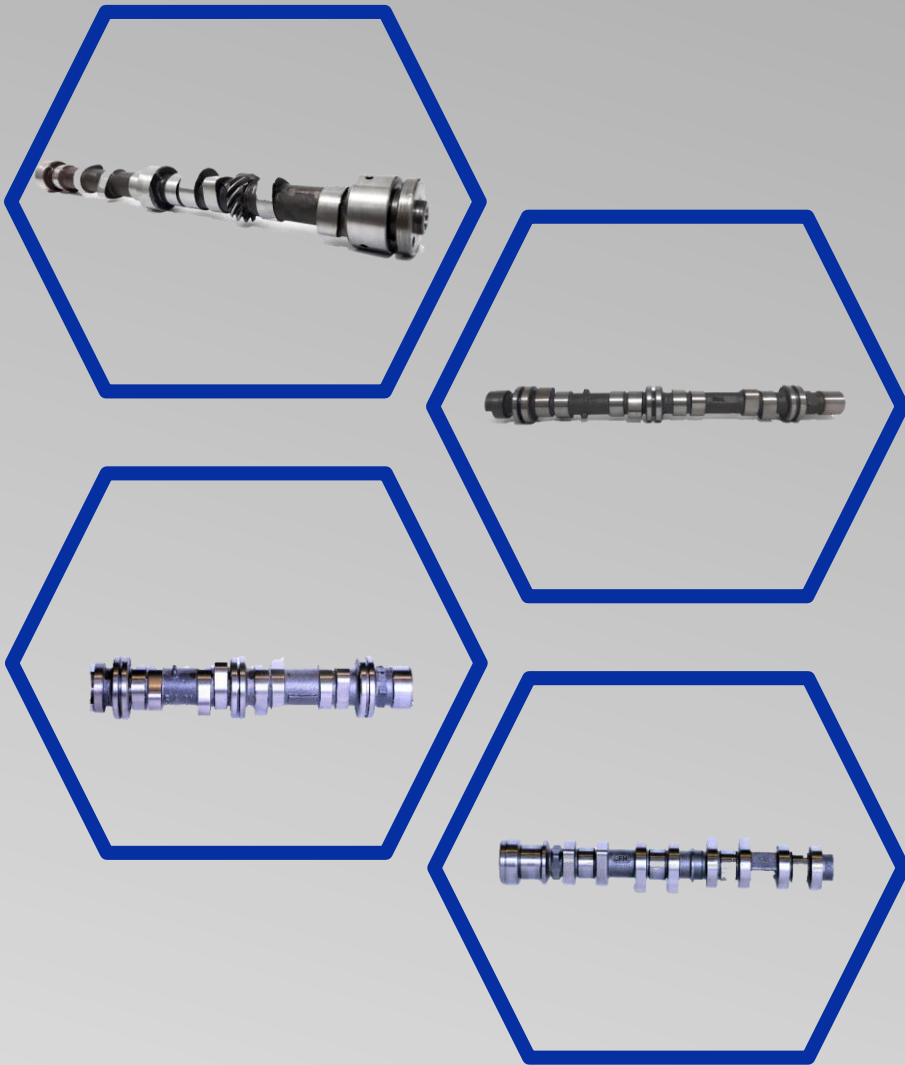

میل سوپاپ سمند موتور ملی EF7

میل سوپاپ پژو ۲۰۶ تیپ ۵

میل سوپاپ پژو ۲۰۶ تیپ ۲

میل سوپاپ پژو ۱۸۰۰

میل سوپاپ پراید

میل سوپاپ پراید اورسایز over Size

میل سوپاپ پراید بهینه (تقویت شده و ضخیم)

میل سوپاپ پراید یورو ۴ (EURO4)

میل سوپاپ پراید ۵ ژورنال

بازگشت

صفحه بعد





## انواع میل سوپاپ

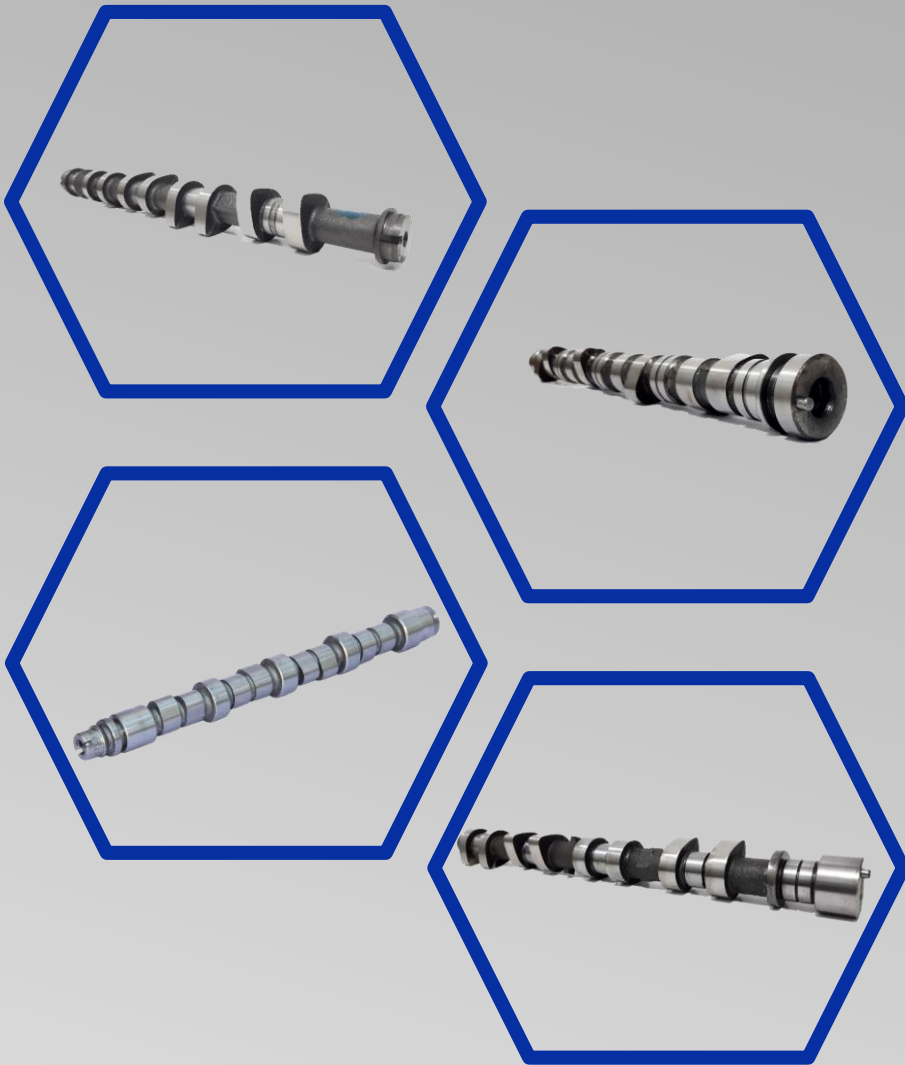

میل سوپاپ نیسان Z24

میل سوپاپ پیکان کاربراتوری

میل سوپاپ تیب S81

میل سوپاپ XUM

میل سوپاپ روآ و پیکان دوگانه سوز  
OHV

میل سوپاپ روآ سال OHV-G

بازگشت

صفحه بعد



آسیا صنعت

## انواع بوش و پیستون



بوش پیستون زانتیا ELX-۱۸۰۰

بوش و پیستون پژو ۱۸۰۰ بهینه جاسوپاپ دار

بوش و پیستون پژو ۱۸۰۰ XU7

بوش پیستون پژو ۲۰۰۰ XU9

بوش پیستون پژو ۲۰۶ تیپ ۲ TU3

پیستون سمند موتور ملی EF7

پیستون پژو ۲۰۶ تیپ ۵

پیستون (گژینپین) پراید

بوش پیستون و رینگ کامل پژو ۴۰۵

بازگشت

صفحه بعد



## انواع بوش و پیستون



بوش پیستون ورینگ کامل ۲۰۶ تیپ ۲

پیستون اونجر (خار گزینپین) پیکان

پیستون روآ OHV (خار گزینپین)

پیستون RD (خار گزینپین) آردی

پیستون پراید یورو ۴

پیستون تیا

گزین پین روآ دست ۴ عددی

گزین پین پراید

گزین پین تیا

بازگشت

صفحه بعد



آسیا صنعت

## انواع بوش و پیستون



گژین پین پیکان

گژین پین ۴۰۵

گژین پین ۲۰۶ تیپ ۲،۵

گژین پین سمند ملی

بوش تکی ۴۰۵ XU7, XU9

بوش تکی پژو ۲۰۶ تیپ ۲

بازگشت

صفحه بعد



## مجموعه شاتون پیستون رینگ

بوش+شاتون+رینگ+پیستون پژو ۴۰۵

بوش+شاتون+رینگ+پیستون پژو ۲۰۶ تیپ ۲

شاتون+رینگ+پیستون پژو ۲۰۶ تیپ ۵

شاتون+رینگ+پیستون سمند ملی EF7

شاتون+رینگ+پیستون پراید



بازگشت

صفحه بعد



آسیا صنعت

## انواع رینگ موتور

رینگ موتور پژو ۱۸۰۰

رینگ موتور پراید

رینگ موتور پراید یورو ۴ STD

رینگ موتور xum

رینگ موتور پژو ۲۰۶ تیپ ۲ و ۵

رینگ موتور سمند ملی EF7

رینگ موتور تیبا STD

رینگ موتور تیبا ۰۲۵-۰۵۰

رینگ موتور روآ OHV



بازگشت

صفحه بعد





آسیا صنعت

## انواع میل لنگ

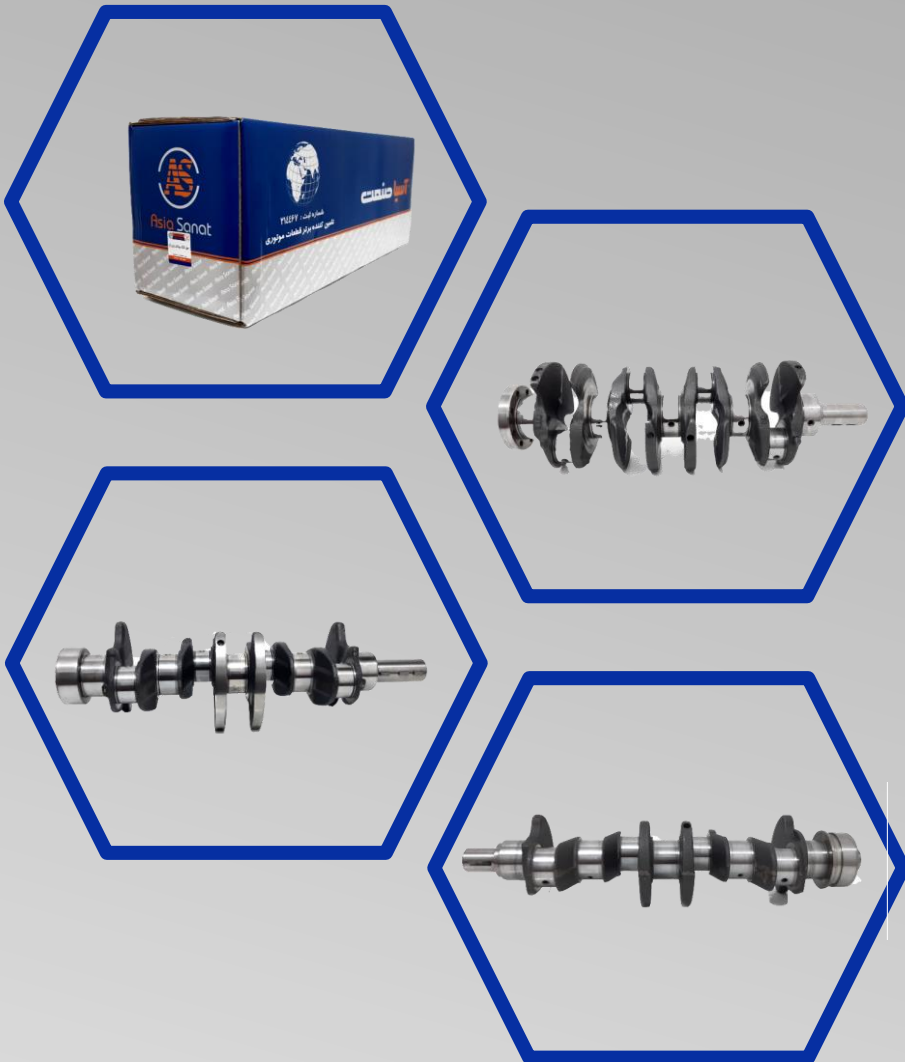

میل لنگ نیشان Z24

میل لنگ پژو ۲۰۶ تیپ ۵

میل لنگ پژو ۲۰۶ تیپ ۲

میل لنگ روآ سال OHV-G

میل لنگ ۱۸۰۰

میل لنگ پیکان

میل لنگ سمند موتور ملی EF7

میل لنگ پراید و تیا

میل لنگ ال ۹۰

بازگشت

صفحه بعد



آسیا صنعت

## انواع میل لنگ

میل لنگ ۲۰۰۰

میل لنگ ریو RIO

میل لنگ XUM

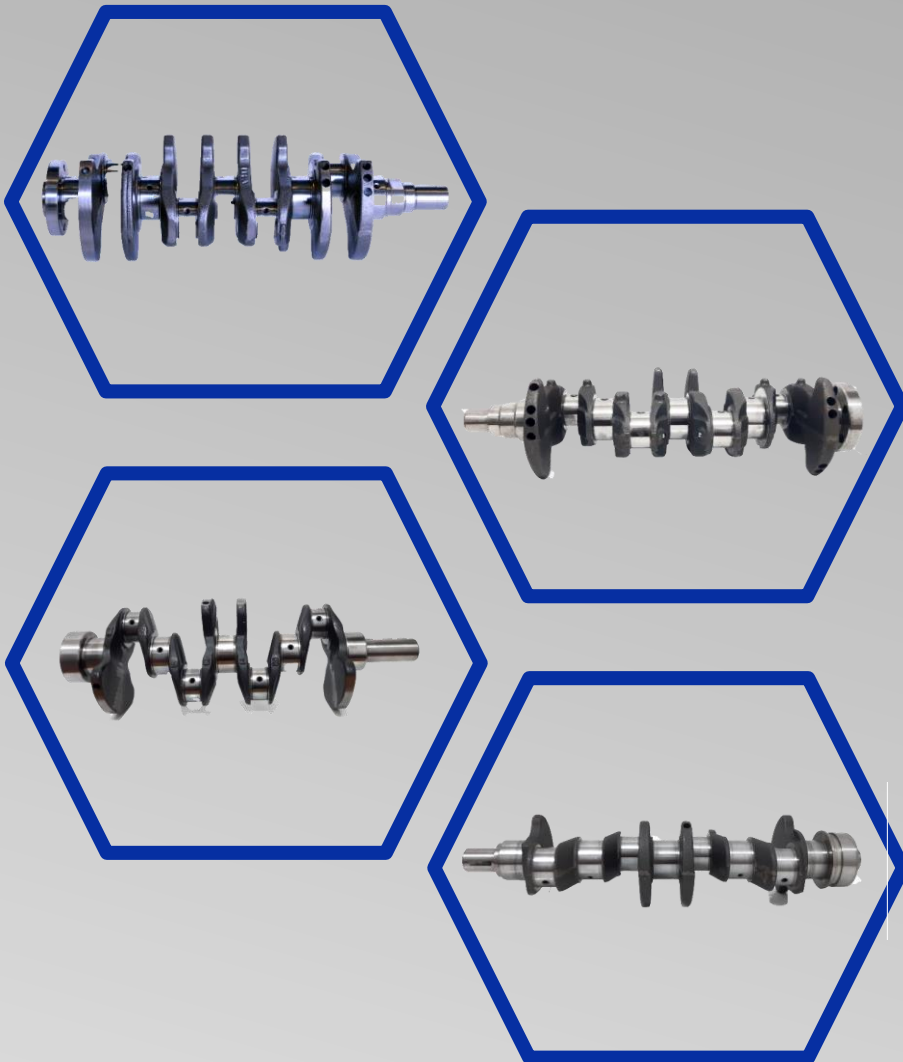

بازگشت

صفحه بعد



آسیا صنعت

## انواع سوپاپ

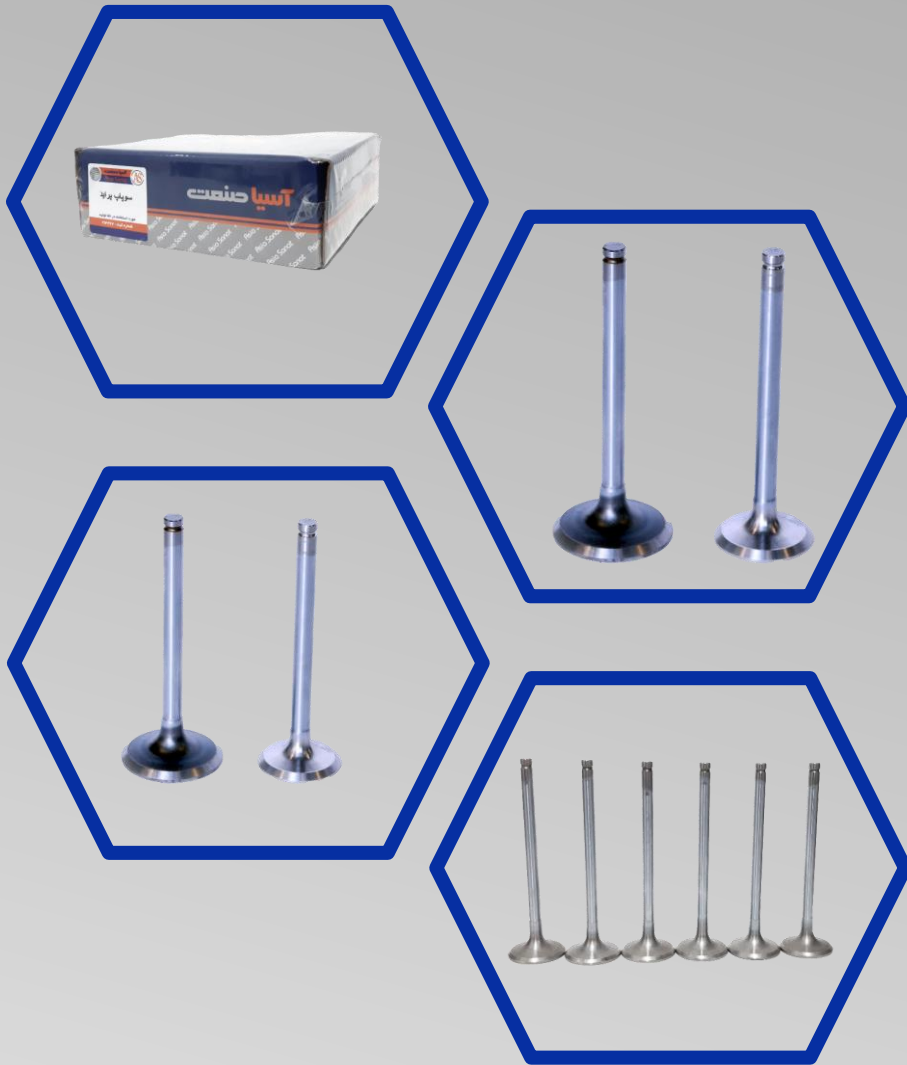

سوپاپ پراید

سه خار -100X سوپاپ پراید

سوپاپ تیا TIBA

سوپاپ پیکان (در چهار سایز)

سوپاپ ال ۹۰

سوپاپ ریو Rio

سوپاپ زانتیا

سوپاپ روآ سال OHV-G

سوپاپ پژو ۴۰۵ XU7

بازگشت

صفحه بعد



آسیا صنعت

## انواع سوپاپ

سوپاپ پژو ۲۰۶ TU3

سوپاپ پژو ۲۰۶ TU5

سوپاپ سمند ملی EF7



بازگشت

صفحه بعد



## انواع گیت (برنجی طلائی)

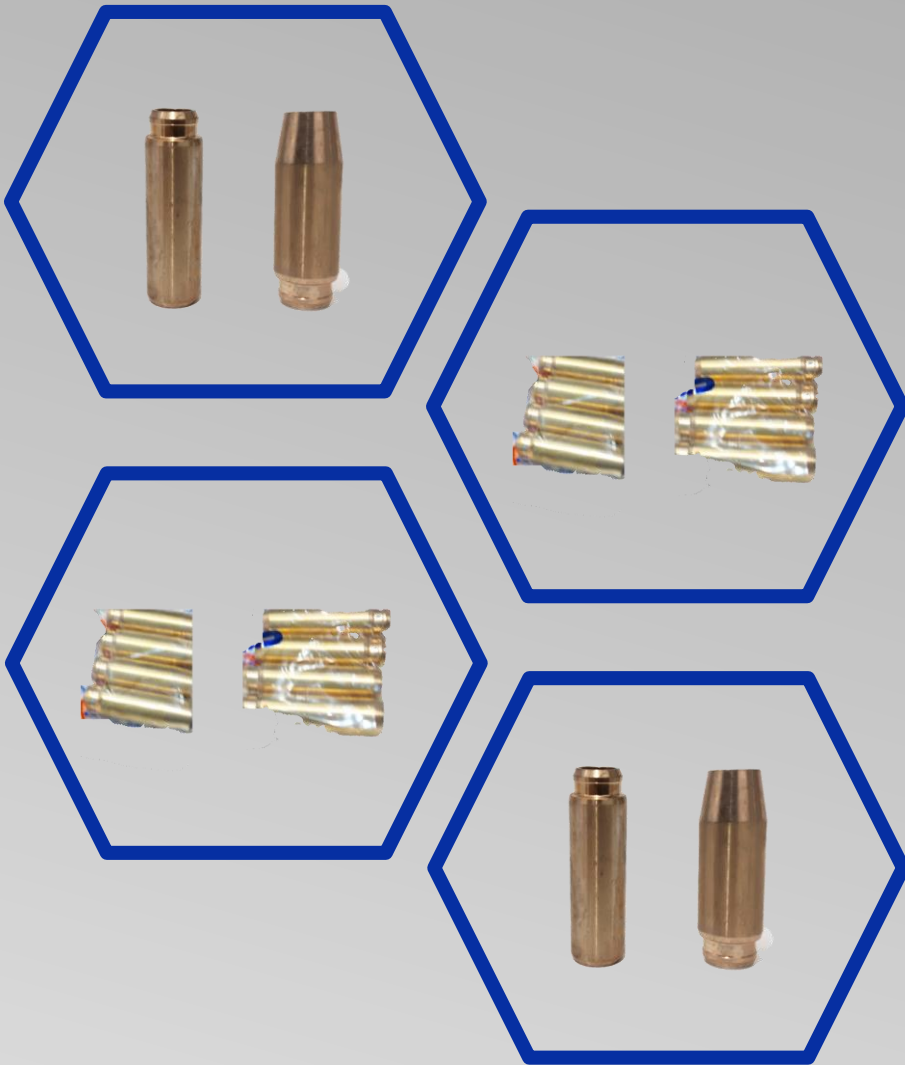

گیت سوپاپ پراید (برنجی)

گیت سوپاپ پراید چدنی سفید

گیت سوپاپ پڑو ۴۰۵ (برنجی)

گیت سوپاپ تیبیا (برنجی)

گیت سوپاپ ال ۹۰ (برنجی)

گیت سوپاپ ۲۰۶ تیپ ۲ (برنجی)

گیت سوپاپ ۲۰۶ تیپ ۵ (برنجی)

گیت سوپاپ روآسال OHVG

گیت سوپاپ پیکان و روآ

بازگشت

صفحه بعد



## انواع سرسیلندر

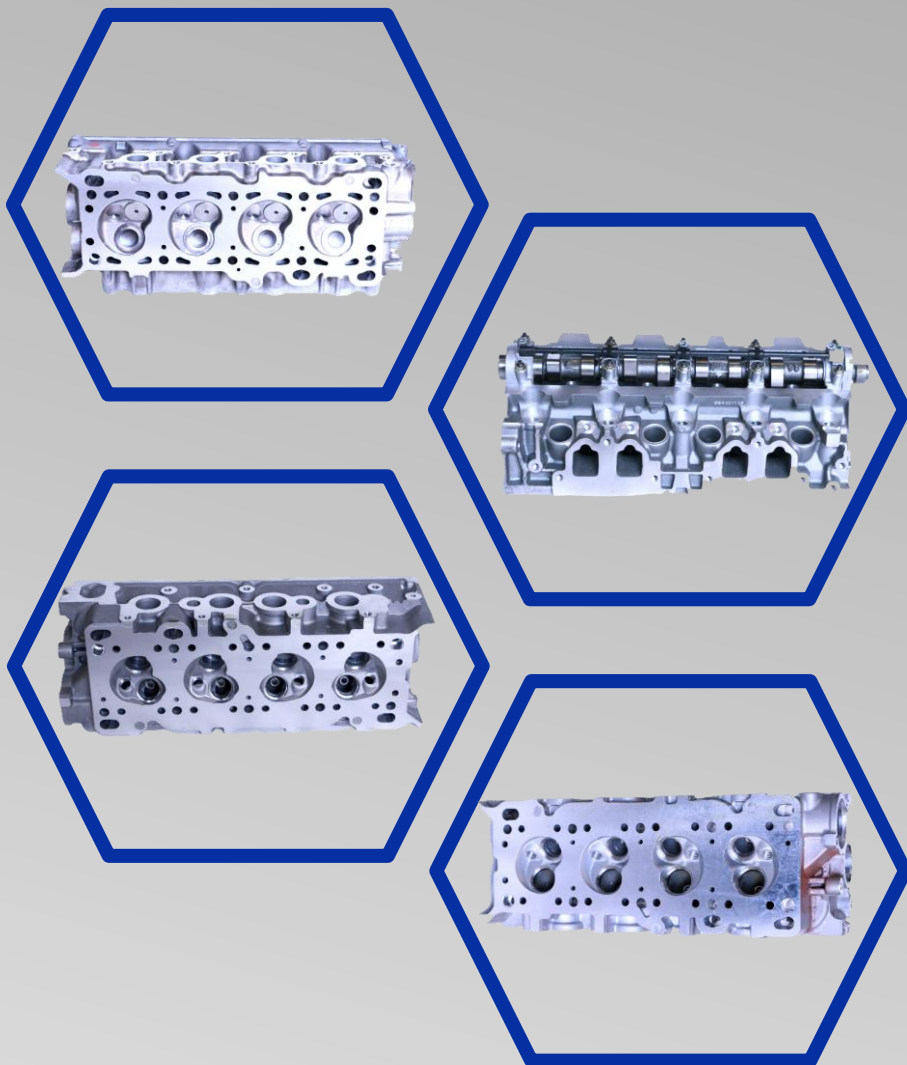

سرسیلندر نیسان سایپا Z24

سرسیلندر موتور ملی EF7

سرسیلندر پژو ۱۸۰۰ دوگانه سوز

سرسیلندر انژکتور پراید

سرسیلندر کاربراتور پراید

سرسیلندر پراید یورو ۴

سرسیلندر تیا یورو ۲ S81

سرسیلندر تیا یورو ۴ S81

آریسان سرسیلندر روآ سال OHVG

بازگشت

صفحه بعد





## انواع سرسیلندر

سرسیلندر پیکان روآ OHV

سرسیلندر نیسان سایپا Z24

سرسیلندر ۲۰۶ تیپ ۵ TU5

سرسیلندر پژو ۲۰۶ تیپ ۲ TU3

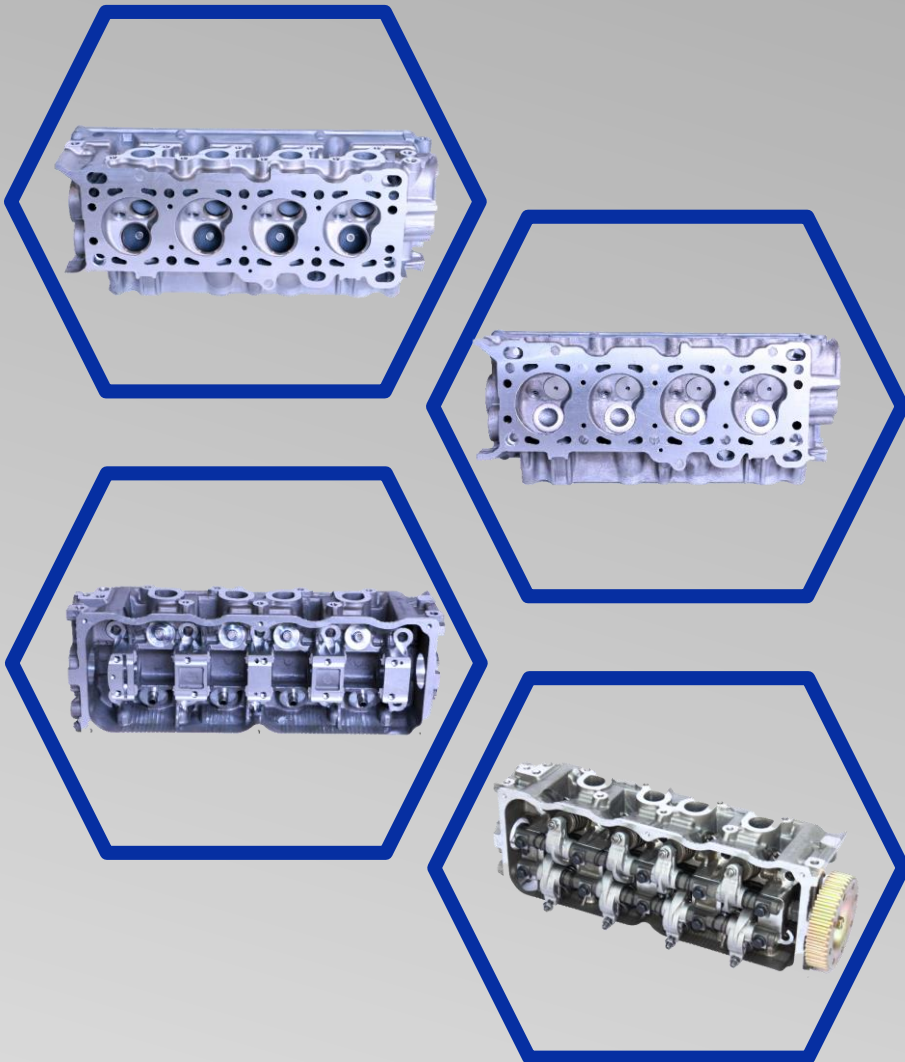

بازگشت

صفحه بعد



## انواع سرسیلندرهای کامل

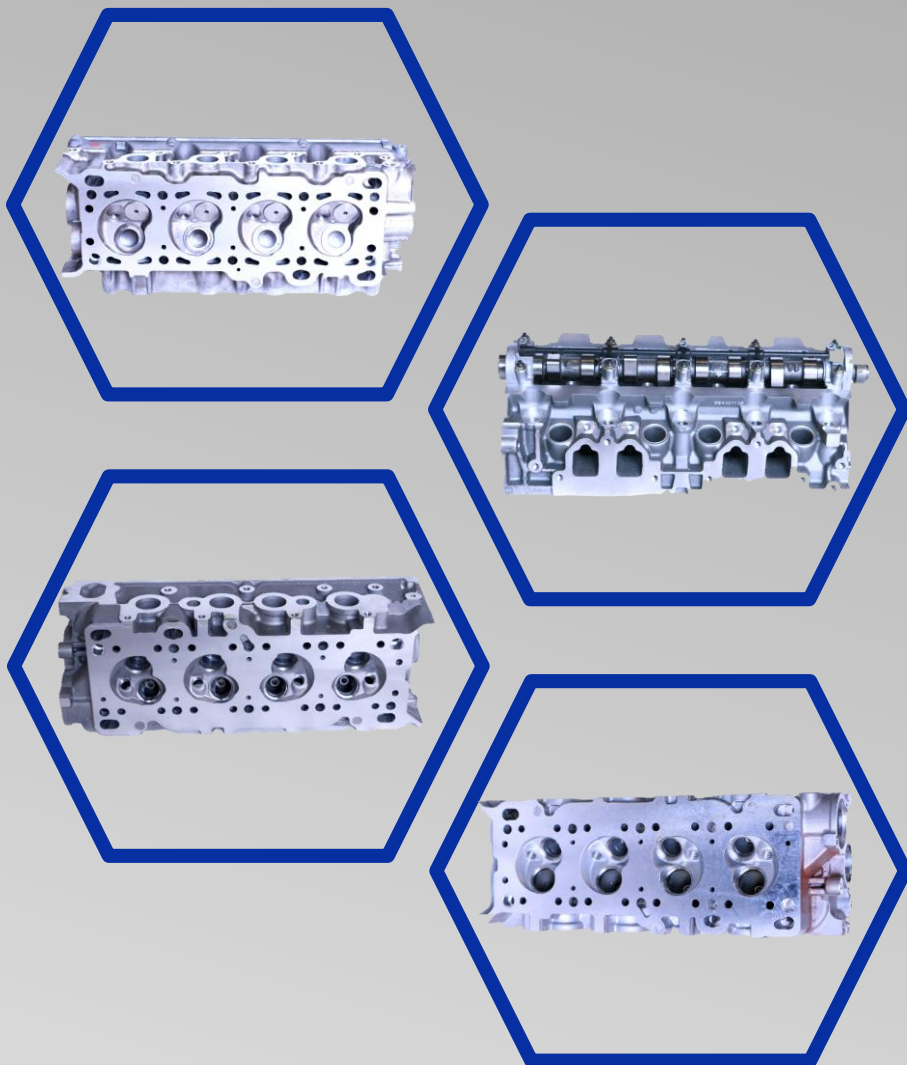

مجموعه سرسیلندر کامل نیسان Z24

مجموعه سرسیلندر کامل سمند ملی EF7

مجموعه سرسیلندر کامل پراید کاربراتور

مجموعه سرسیلندر کامل پراید  
انژکتور (سازم.زیمنس)

مجموعه سرسیلندر کامل پراید یورو ۴

مجموعه سرسیلندر کامل پژو ۱۸۰۰ (دوگانه  
سوز با متعلقات)

مجموعه سرسیلندر کامل تیبا یورو ۲ S81

مجموعه سرسیلندر کامل تیبا یورو ۴ S81

مجموعه سرسیلندر کامل ۲۰۶ تیپ ۲

بازگشت

صفحه بعد



## انواع سرسیلندرهای کامل

مجموعه سرسیلندر کامل ۲۰۶ تیپ ۵

مجموعه سرسیلندر کامل OHV.G  
آریسان-روآسال

مجموعه سرسیلندر کامل پیکان  
روآ(آلومینیومی)

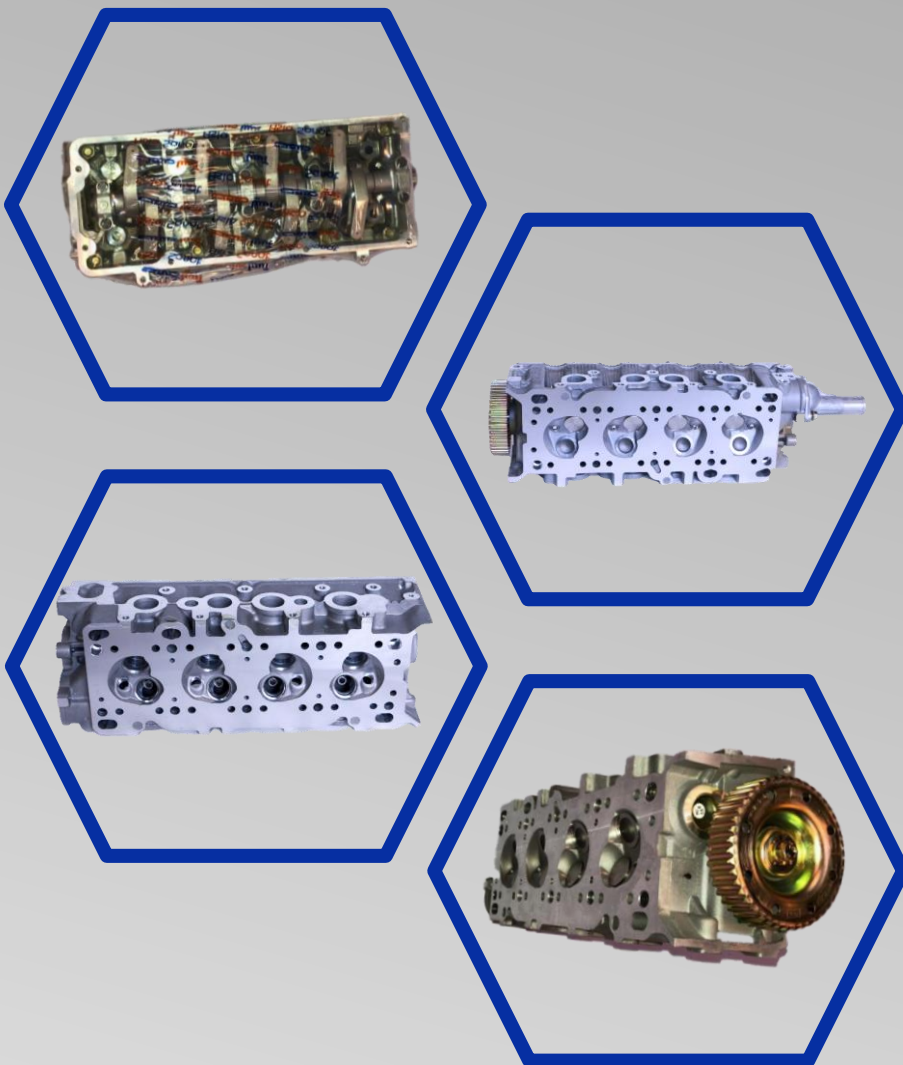

بازگشت

صفحه بعد



آسیا صنعت

## موتور کامل

موتور کامل پژو ۱۸۰۰

موتور کامل پراید انژکتور

موتور کامل پراید کاربراتور

موتور کامل پراید یورو ۴

موتور کامل تیبا یورو ۲

موتور کامل تیبا یورو ۴



بازگشت

صفحه بعد



## نیم موتور



نیم موتور پراید یورو ۴

نیم موتور پراید انژکتور و کاربراتور

نیم موتور تیا

نیم موتور سمند ملی EF7

با کارتیل و اویل پمپ نیم موتور سمند ملی EF7

نیم موتور پژو ۱۸۰۰

نیم موتور پژو ۱۸۰۰ با کارتیل و اویل پمپ

نیم موتور پراید خالی پراید

بازگشت

صفحه بعد





آسیا صنعت

## بلوک سیلندر

بلوک سیلندر سمند ملی EF7

بلوک سیلندر پراید

بلوک سیلندر پژو

بلوک سیلندر پراید پرو ۴

بلوک سیلندر تیبا S81

کپی شماره ۴ سیلندر پراید



بازگشت

صفحه بعد





## کاسه نمد

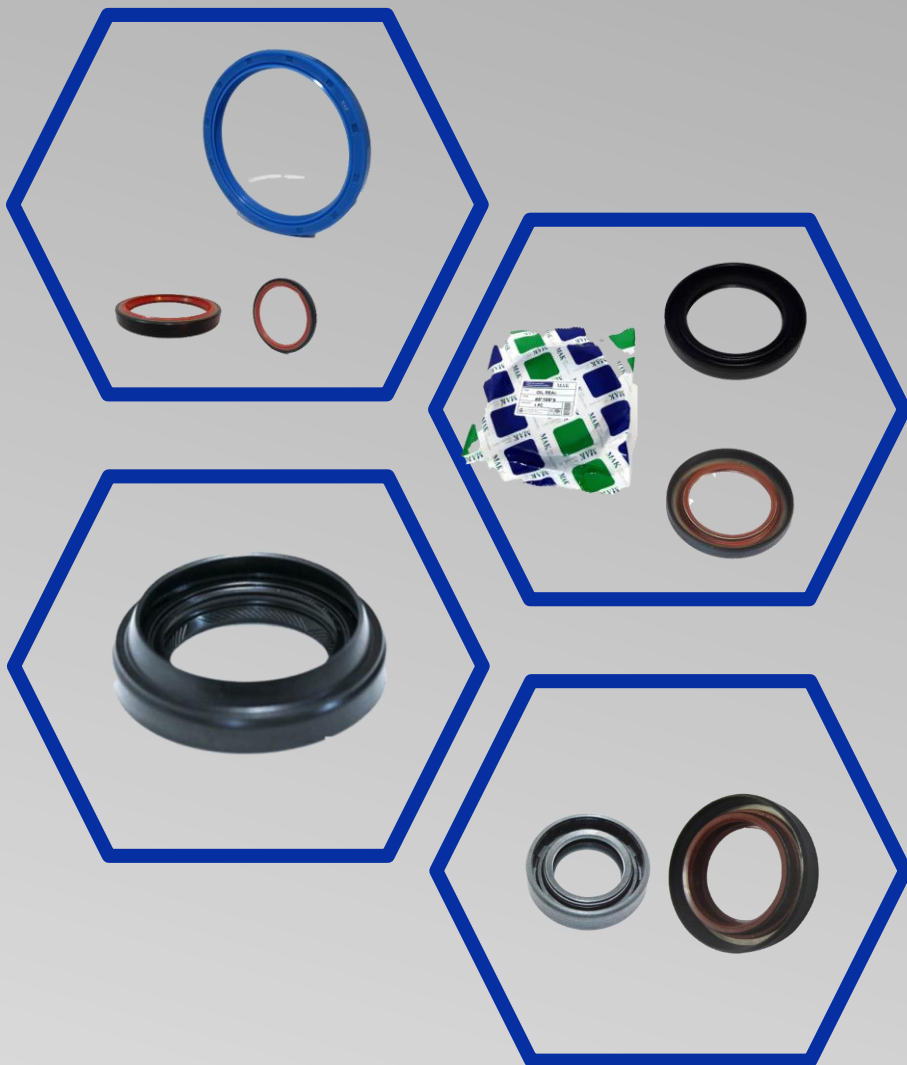

کاسه نمد میل سوپاپ ۴۰۵

کاسه نمد میل سوپاپ پراید

کاسه نمد عقب میل لنگ پراید

کاسه نمد عقب میل لنگ پهن ۴۰۵

کاسه نمد عقب میل لنگ باریک ۴۰۵

کاسه نمد جلو میل لنگ پراید

کاسه نمد جلو میل لنگ ۴۰۵

اورینگ دور بوش پژو ۴۰۵

اورینگ دور بوش پژو ۲۰۶

بازگشت

صفحه بعد



## کاسه نمد

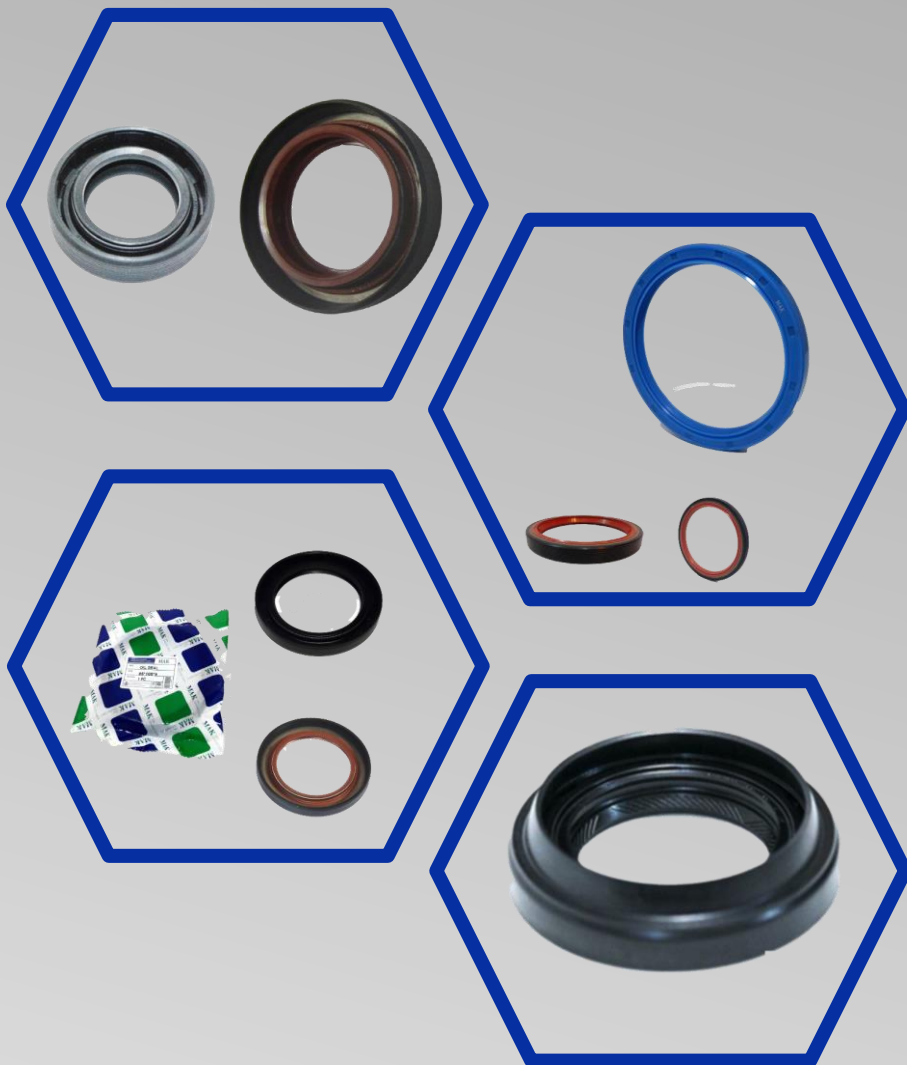

لاستیک ساق سوپاپ سمند ملی

لاستیک ساق سوپاپ لوگان L90

لاستیک ساق سوپاپ ۲۰۶ تیپ ۲

لاستیک ساق سوپاپ ۲۰۶ تیپ ۵

لاستیک ساق سوپاپ زانتیا  
ELX (1800.2000)

لاستیک ساق سوپاپ ۴۰۵

لاستیک ساق سوپاپ پراید یورو ۴

لاستیک ساق سوپاپ پراید

لاستیک ساق سوپاپ تیا

بازگشت

صفحه بعد



## کاسه نمد

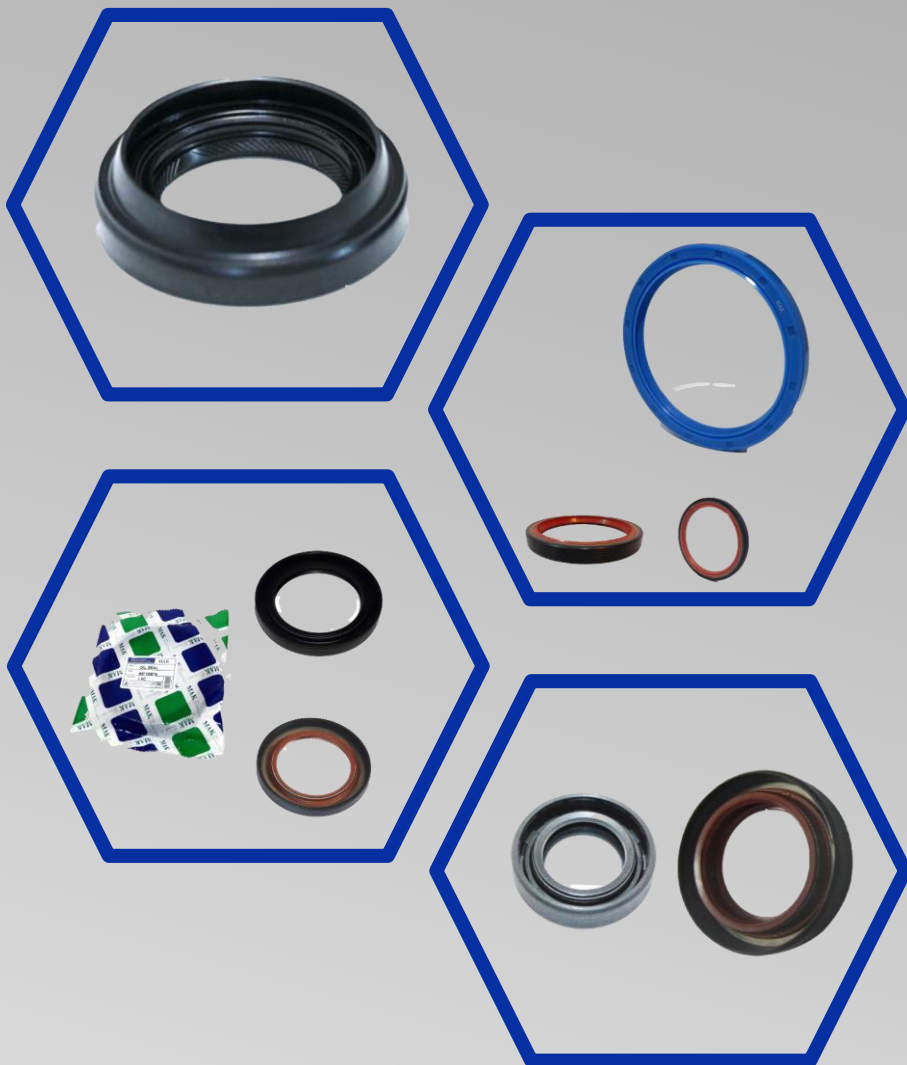

کاسه نمد میل تعویض دنده پراید

کاسه نمد پلوس پژو ۴۰۵ راست کوچک

کاسه نمد پلوس پژو ۴۰۵ چپ بزرگ

کاسه نمد پلوس پراید

اورینگ دور بوش ۲۰۶

لاستیک ساق اورینگ دور بوش ۴۰۵

کاسه نمد میل سوپاپ سمند ملی EF7

کاسه نمد میل سوپاپ ۴۰۵ و ۲۰۶ تیپ ۲

کاسه نمد میل سوپاپ پراید

بازگشت

صفحه بعد



## کاسه نمد

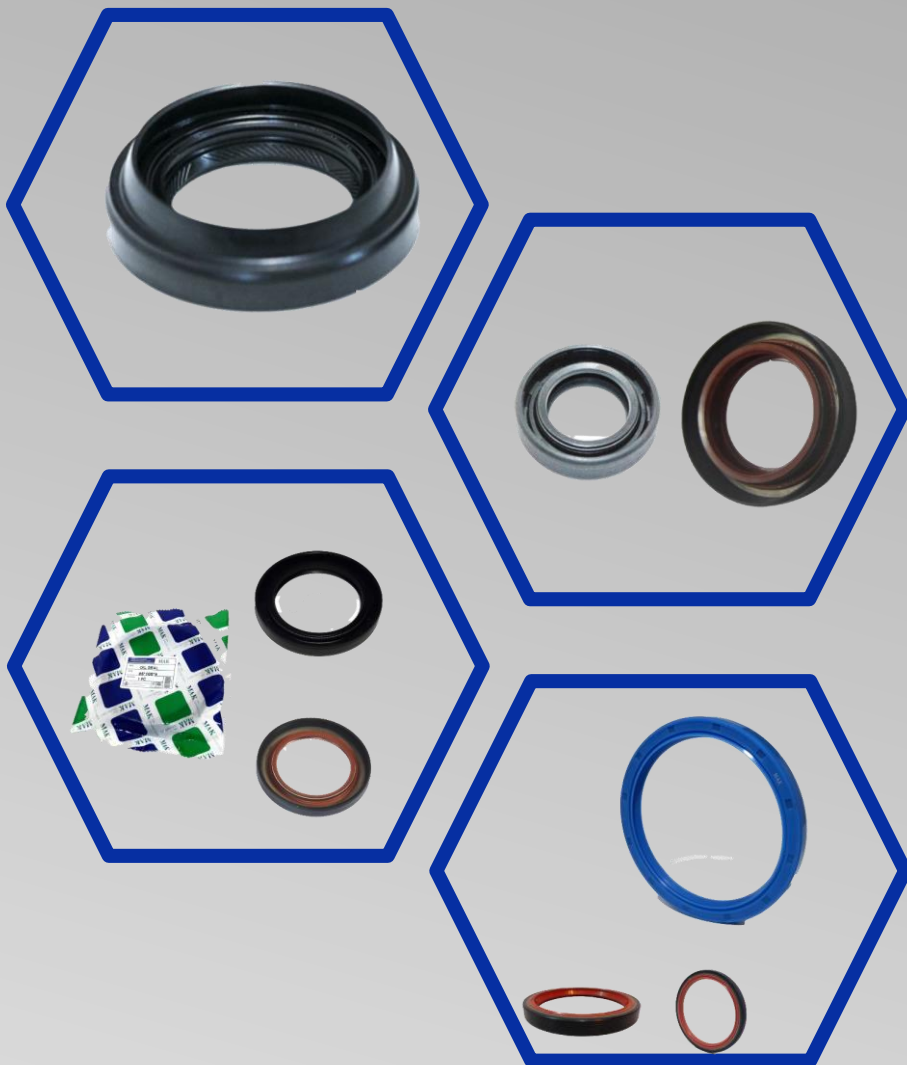

کاسه نمد میل سوپاپ ریو Rio

کاسه نمد میل سوپاپ ۲۰۶ تیپ ۵

کاسه نمد جلو میل لنگ ۴۰۵

کاسه نمد جلو میل لنگ پراید

کاسه نمد عقب میل لنگ ۲۰۶

کاسه نمد عقب میل لنگ پهن ۴۰۵

کاسه نمد عقب میل لنگ باریک ۴۰۵

کاسه نمد عقب میل لنگ پراید

بازگشت

صفحه بعد



## لوله فرعی اصلی



توری اویل پمپ لوله مکش روغن سمند ملی  
EF7

توری اویل پمپ پراید

لوله فرعی آب پراید بابت و شیلنگ

لوله فرعی آب یورو ۴

لوله فرعی آب تیا

لوله اصلی آب (واترپمپ) پراید

لوله اصلی آب (واترپمپ) پراید یورو ۴

لوله بغل سرسیلندر تیا و پراید یورو ۴

گازسوز CNG لوله بغل سرسیلندر تیا

بازگشت

صفحه بعد



## اقلام آلومینیومی موتور



هوزینگ ترموستات ۲۰۶ تیپ ۵

هوزینگ ترموستات ۲۰۶ تیپ ۲

هوزینگ ترموستات ۲۰۶ تیپ ۲

هوزینگ ترموستات پژو ۴۰۵ ساژم

هوزینگ ترموستات سمند ملی دو سوراخ

پایه نگهدارنده دینام پژو ۲۰۶

پوسته پایه آب واترپمپ پژو ۲۰۶

مجموعه پایه فیلتر روغن پژو ۲۰۶ تیپ ۲

مجموعه پایه فیلتر روغن پژو ۲۰۶ تیپ ۵

بازگشت

صفحه بعد





## اقلام آلومینیومی موتور



دسته موتوربالاراست پژو ۲۰۶-کلاه پیمردی

دسته موتورپژو ۴۰۵ (پنجه ای)

پایه دسته موتورپژو ۴۰۵ لوزی

R2 سه راهی آب رانا

سه راهی آب پشت موتورپژو ۴۰۵ فلزی

درب ترموستات پراید (انژکتوری. کاربراتوری)

درب ترموستات پیکان

درب ترموستات پژو آلومینیومی

سه راهی آب پژو ۲۰۶ تیپ ۲

بازگشت

صفحه بعد



آسیا صنعت

## اقلام آلومینیومی موتور

سه راهی آب پژو ۲۰۶ تیپ ۵-

دریچه گاز تیبیا اصلی مگا موتور



بازگشت

صفحه بعد



آسیا صنعت

## چهارشاخ فرمان پژو

چهارشاخه فرمان پژو قدیم لبه دار(تیل)

چهارشاخه فرمان پژو قدیم ساده(نازک)

چهارشاخه فرمان پژو جدید بلند

تلسکوپی پژو ۴۰۵

تلسکوپی پراید



بازگشت

صفحه بعد



## بلبرینگ ها



بلبرینگ تایم پراید

بلبرینگ تایم ثابت سمند ملی توربو

بلبرینگ تایم پژو ۴۰۵

بلبرینگ تایم ثابت سمند ملی EF7

بلبرینگ تایم ساعتی سمند ملی EF7

بلبرینگ تایم ساعتی تیپ ۲ TU3206

بلبرینگ تایم ساعتی تیپ ۵ TU5.206

بلبرینگ چرخ جلو پراید ۱۴۱

بلبرینگ چرخ جلو قدیم پراید

بازگشت

صفحه بعد



## بلبرینگ ها



بلبرینگ هوزینگ ۴۰۵

بلبرینگ شفت گیربکس ۴۰۵

بلبرینگ ژامبون ۴۰۵ (دست)

بلبرینگ وسط پلوس ۶۰۰۶

بلبرینگ ژامبون ۲۰۶ (دست)

بلبرینگ RS ۲-۶۲۲۲

بلبرینگ RS ۲-۶۳۰۴

بلبرینگ ۳۲۲۰۴

بلبرینگ ۵۷۸۲۲۵

بازگشت

صفحه بعد



## بلبرینگ ها

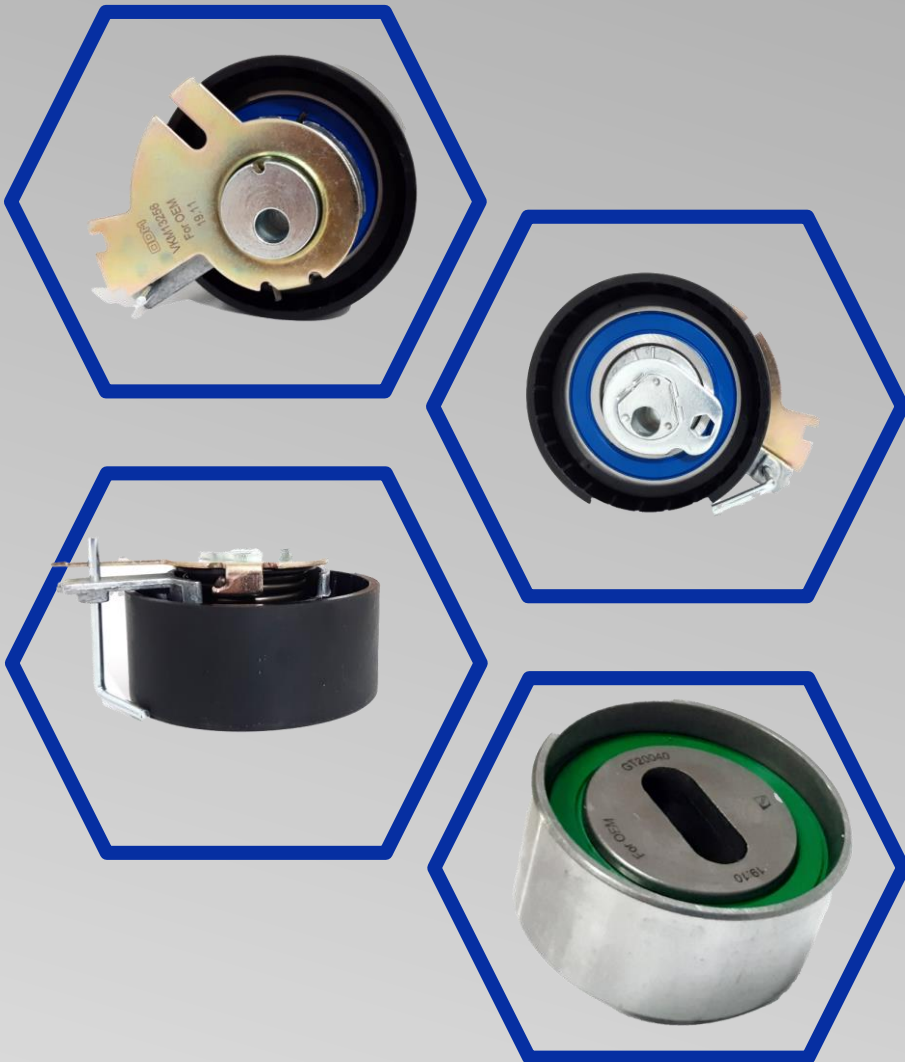

بلبرینگ چرخ جلو پژو ۴۰۵

تویی چرخ عقب ۲۰۶ مغناطیسی مگنت TU5

تویی چرخ عقب ۴۰۵ ABS

بلبرینگ RS ۲ ۶۳۲۲

بلبرینگ RS ۲ ۶۲۰۲

بلبرینگ هوزینگ تیا ۳۲۰۰۷

بلبرینگ جلو شفت دوم ۱۲۶۴۹

بلبرینگ هوزینگ پراید ۶۸۱۴۹

بلبرینگ چرخ جلو ۲۰۶ TU3

بازگشت

صفحه بعد





## بلبرینگ ها

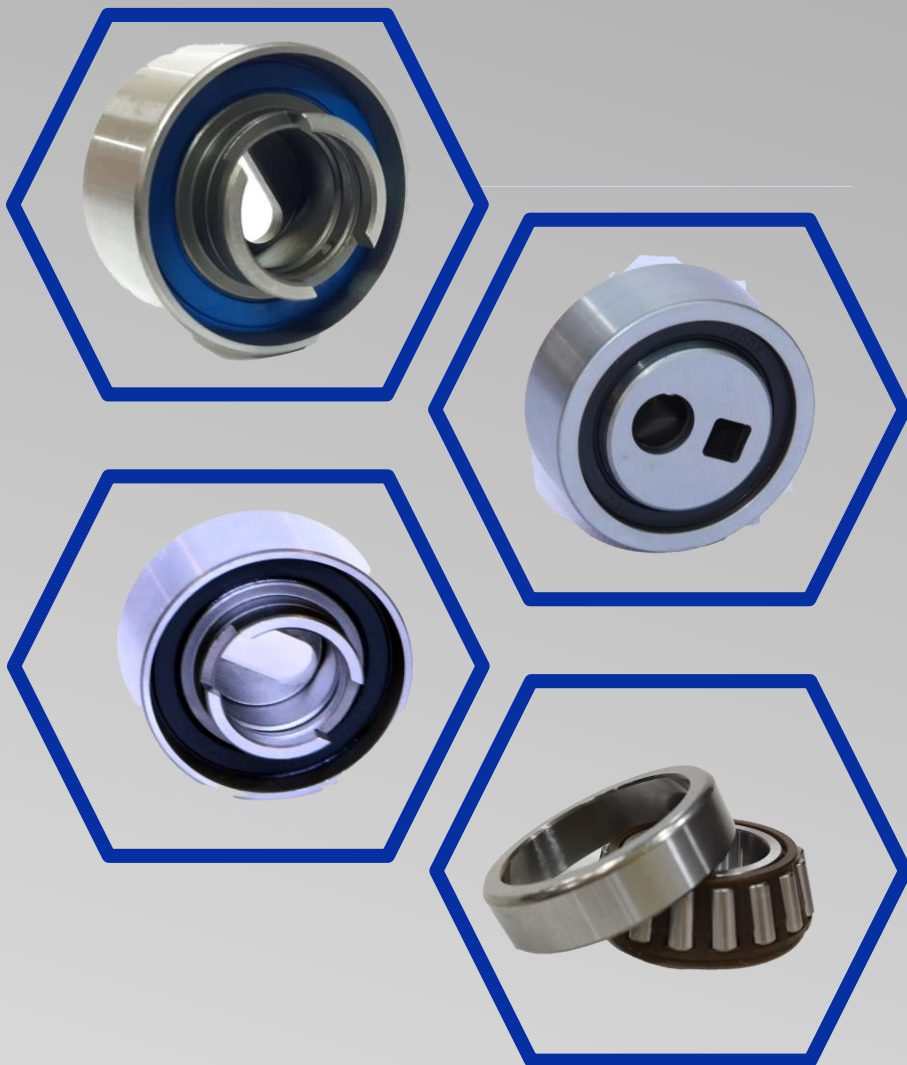

بلبرینگ چرخ عقب بزرگ ۴۴۶۴۹

بلبرینگ چرخ عقب کوچک جدید ۱۱۹۴۹

هرزگرد دینام ۲۰۶ TU3

هرزگرد دینام ۲۰۶ TU5

هرزگرد دینام سمند ملی B-EF7

هرزگرد دینام سمند ملی C-EF7

هرزگرد دینام شیاردار EF7

هرزگرد دینام پژو ۴۰۵

بازگشت

صفحه بعد